



ワイエム工業株式会社

本社・工場
 大阪市平野区加美西1丁目9番7号
 〒547-0005
 本社
 tel 06-6795-5353 fax 06-6792-1695
 工場
 tel 06-6792-1031 fax 06-4303-1152

札幌営業所
 札幌市東区北45条東19丁目4番5号
 〒007-0845
 tel 011-789-5071
 fax 011-789-5072

盛岡営業所
 岩手県盛岡市月が丘3丁目49番45号
 〒020-0121
 tel 019-648-8530
 fax 019-601-7400

仙台営業所
 宮城県仙台市若林区大和町3丁目13番22号
 〒984-0042
 tel 022-238-7782
 fax 022-238-7783

東京営業所
 東京都墨田区緑3丁目7番17号
 〒130-0021
 tel 03-3634-6632
 fax 03-3634-6663

横浜営業所
 横浜市緑区十日市場町876番地1
 〒226-0025
 tel 045-272-1226
 fax 045-272-1505

名古屋営業所
 名古屋市緑区鳴海町中汐田262番地
 〒458-0801
 tel 052-622-8278
 fax 052-622-8288

大阪営業所
 大阪市平野区加美西1丁目9番7号
 〒547-0005
 tel 06-6792-1350
 fax 06-6792-1698

広島営業所
 広島市西区楠木町1丁目15番9号
 フロスパー楠木1F
 〒733-0002
 tel 082-291-1323
 fax 082-291-2287

福岡営業所
 福岡市東区箱崎1丁目23番5号
 〒812-0053
 tel 092-643-8878
 fax 092-643-8901

鹿児島営業所
 鹿児島県霧島市隼人町内668番6号
 〒899-5116
 tel 0995-43-1578
 fax 0995-42-7709

旭川出張所
 旭川市豊岡12条3丁目3番21号
 〒078-8242
 tel 0166-38-6161
 fax 0166-38-6180

松山出張所
 愛媛県松山市山越5丁目4番16号
 パークハイツ1F
 〒791-8013
 tel 089-917-5505
 fax 089-917-5515

<http://www.ym-k.co.jp>

製造元：株式会社 サン工藝

HS-1J 規格一覧 (一覧に無い表示については、お問い合わせ下さい。)

01	← 踊り場	02	→ 踊り場	03	← 階段	04	→ 階段	05	← 階段上り	06	→ 階段上り
07	← 階段下り	08	→ 階段下り	09	← スロープ	10	→ スロープ	11	← スロープ上り	12	→ スロープ上り
13	← スロープ下り	14	→ スロープ下り	15	← 立入禁止	16	→ 立入禁止	17	地下2階 ← 地下1階	18	地下2階 → 地下1階
19	地下1階 ← 地下2階	20	地下1階 → 地下2階	21	地下1階 ← 1階	22	地下1階 → 1階	23	1階 ← 地下1階	24	1階 → 地下1階
25	1階 ← 2階	26	1階 → 2階	27	2階 ← 1階	28	2階 → 1階	29	2階 ← 3階	30	2階 → 3階
31	3階 ← 2階	32	3階 → 2階	33	3階 ← 4階	34	3階 → 4階	35	4階 ← 3階	36	4階 → 3階
37	4階 ← 5階	38	4階 → 5階	39	5階 ← 4階	40	5階 → 4階	41	5階 ← 6階	42	5階 → 6階
43	6階 ← 5階	44	6階 → 5階	45	6階 ← 7階	46	6階 → 7階	47	7階 ← 6階	48	7階 → 6階
49	7階 ← 8階	50	7階 → 8階	51	8階 ← 7階	52	8階 → 7階	53	8階 ← 9階	54	8階 → 9階
55	9階 ← 8階	56	9階 → 8階	57	9階 ← 10階	58	9階 → 10階	59	10階 ← 9階	60	10階 → 9階
61	10階 ← 11階	62	10階 → 11階	63	11階 ← 10階	64	11階 → 10階	65	11階 ← 12階	66	11階 → 12階
67	12階 ← 11階	68	12階 → 11階	69	12階 ← 13階	70	12階 → 13階	71	13階 ← 12階	72	13階 → 12階

※ご注文の際は、番号をご指示下さい。
 ※屋上関係の表示内容はお問い合わせ下さい。

HS-1J設置参考図

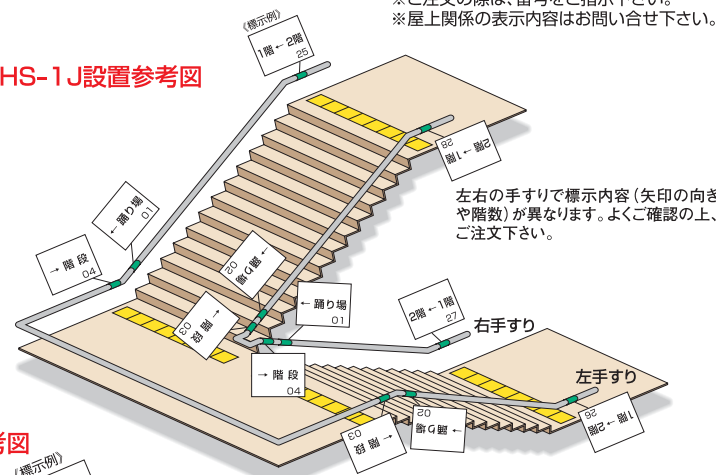

HS-2J設置参考図

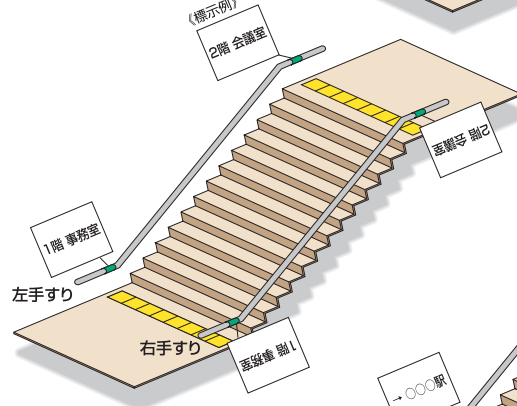

HS-3J設置参考図

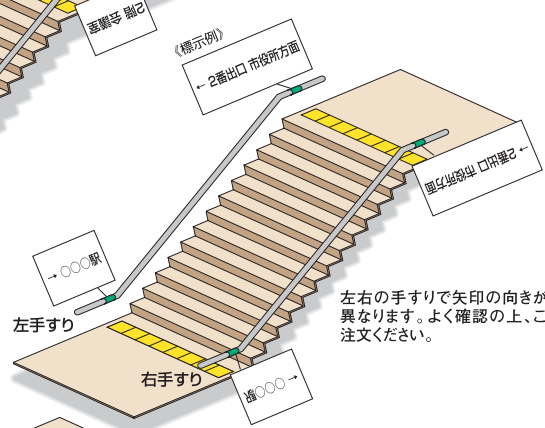

SS-Hand設置参考図

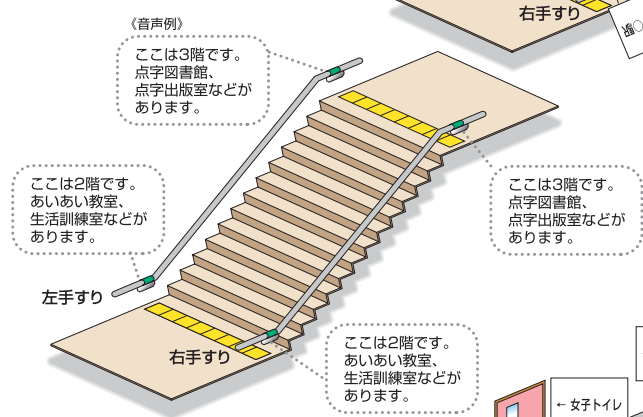

HS-4J設置参考図

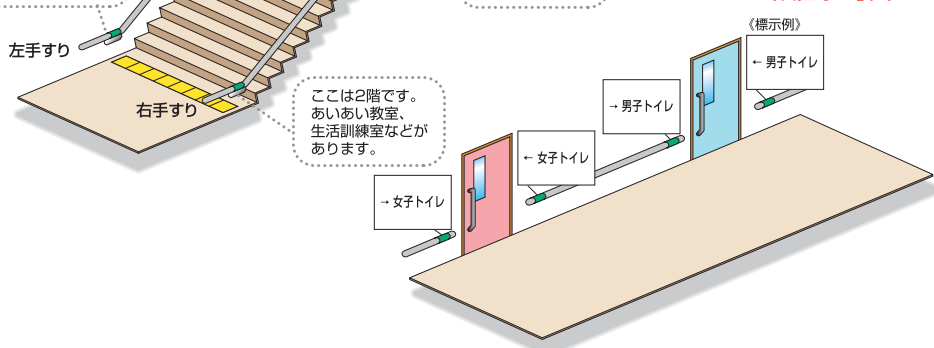

社会福祉法人
 日本盲人社会福祉施設協議会 推薦商品
 JIS規格適合製品

安全・安心なまちづくりのために 手すり用点字標示板

YMハンドレールオプション

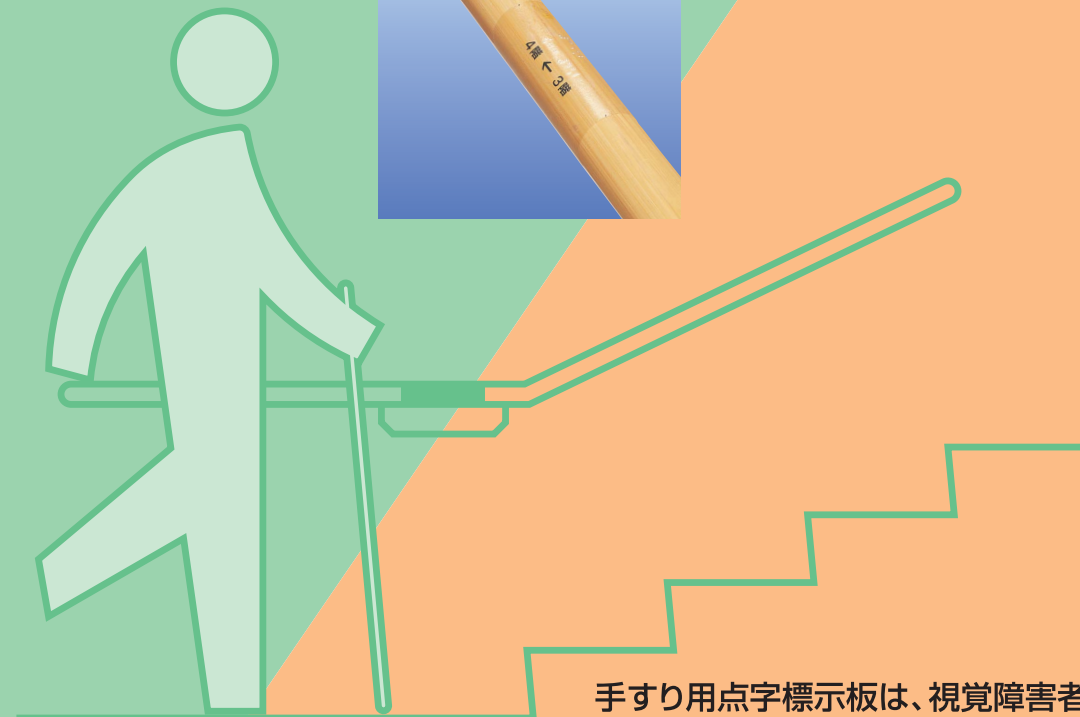
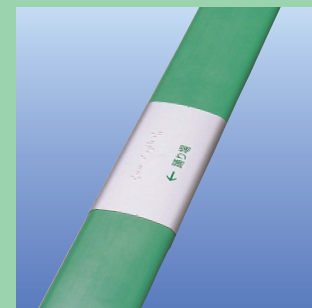

手すり用点字標示板は、視覚障害者からの要望がもっとも多い点字サインです。手すり用点字標示板により現在自分のいる場所を把握したり、行き先を知ることによって安心して行動できます。

ワイエム工業株式会社

ポリカーボネート製手すり用点字標示板

規格寸法：H150mm×W120mm
0.18mm厚(粘着テープ含まず)

材 質：ポリカーボネート樹脂板
点字標記：サンプレス方式
印刷方法：シルクスクリン印刷 EGインキ(帝国インキ製造)
接 着 剤：両面接着テープ NICHIBAN No.800/PB,PG,PS,PY
NICHIBAN No.822/CC,CG,CW (ニチバン)

HS-1J-PB ブルー(白文字)



定価 2,400円/枚

HS-1J-PG グリーン(白文字)



定価 2,400円/枚

HS-1J-PS シルバー(緑文字)



定価 2,400円/枚

HS-1J-PY オレンジ(白文字)



定価 2,400円/枚

HS-1J-CC クリアー(チャコールグレー文字)



定価 2,400円/枚

HS-1J-CG クリアー(緑文字)



定価 2,400円/枚

HS-1J-CW クリアー(白文字)



定価 2,400円/枚

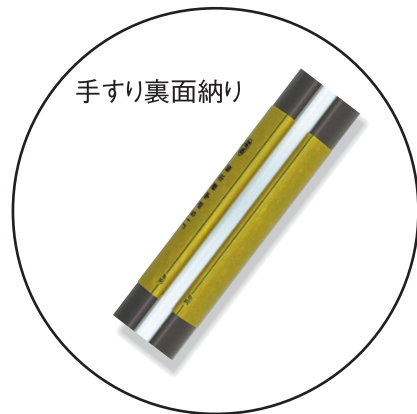

点字加工方法の説明



[サンプレス方式]
①プレス機械にてシート材料に点字をプレスします。
②プレス後裏面から硬化インクを注入し硬化させ、点字に強度をもたせます。
③裏面に両面テープを貼ります。

手すり用音声案内装置 SS-Hand

(受注生産品)

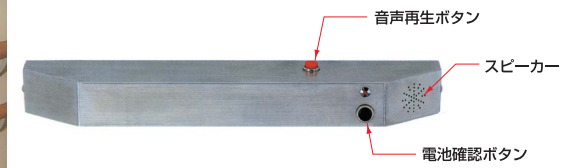

定価 100,000円/台

材 質：ステンレス 1mm厚 仕 上：ヘアライン仕上
録 音：ROM(最大32秒) 電 源：単三電池 4本

最も視覚障害者の利用が多い手すり用点字標示板に、音声での案内を加えた手すり用音声案内装置です。
触読の苦手な視覚障害者やお年寄りなど誰でも音声案内を聞くことができ、ボタンを押すことで一方的ではなく、利用者の意志により情報を得ることができます。また、電気工事などを必要としません。

手すりの点字の表示方法 (日本工業規格 JIS T 0921 :2006に基づく)

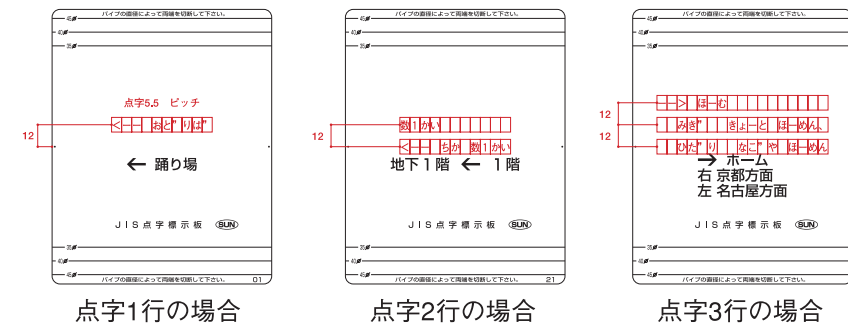
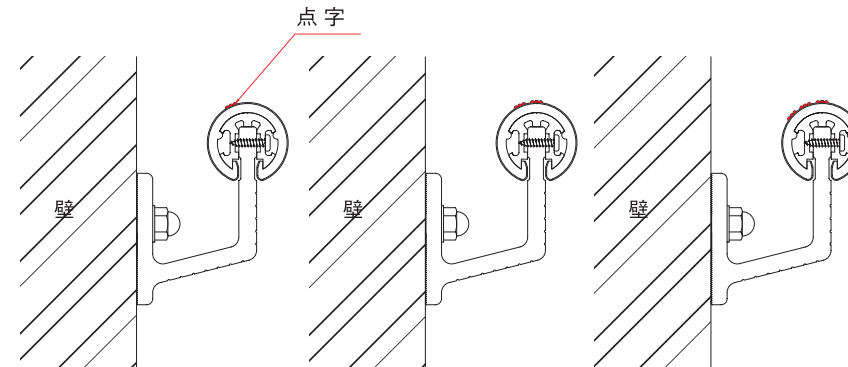

- 点字は、手すりの長手方向と平行に表示することが望ましい。
- 点字の行数は、3行以内とする。
- 断面が円形状の手すりでは、点字の行数が1行の場合は、点字部分を手すりの真上より少し壁面に表示し、3行の場合は、3行目が手すりの真上になるように表示することが望ましい。上部が平面状の手すりの場合は、点字部分が平坦部分からはみ出さないように表示する。
- 2段手すりとなっている場合は、少なくとも上部の手すりに表示する。
- 階段などに設置する手すりでは、階段手前の警告ブロックの延長線上の手すりの末端部に表示することが望ましい。
- 建物内の階段では、現在階の階数及びフロアの情報を手すりの末端部に表示する。また、必要によって現在階と行先階を表示する。その場合、現在階を先に書き、改行し、行先を示す矢印の後に行先階を表示する。
(HS-2J参照)
- 駅構内・歩道橋など移動を目的とする施設では、行先情報を優先することが望ましく、説明文の前に行先を表す矢印を表示する。また、必要に応じて現在地情報も表示する。その場合、現在地を先に書き、改行し、行先を示す矢印の後に行先地を表示する。
(HS-3J参照)
- 室内入口の両側に手すりがある場合は、両側にそれぞれ方向を示す矢印を添えて表示する。
(HS-4J参照)

HS-2J 現在階情報標示板



(受注生産品)
掲載例はHS-2J-PGです。
定価 4,600円/枚

HS-3J 行先情報標示板



(受注生産品)
掲載例はHS-3J特注色です。
定価 4,600円/枚

HS-4J 室名情報標示板

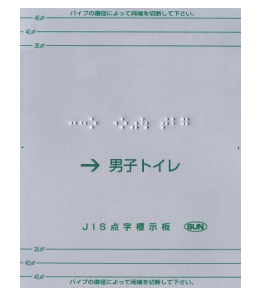

(受注生産品)
掲載例はHS-4J-PSです。
定価 4,600円/枚

※ シート色及び文字色は、HS-1Jタイプと同様です。末尾アルファベットにてご指示下さい。
※ 特注色の対応も可能です。
※ 標示内容により、W寸法を最大250mmまで対応可能です。(別途見積)

施工方法

