

取付座詳細図 S=1/2

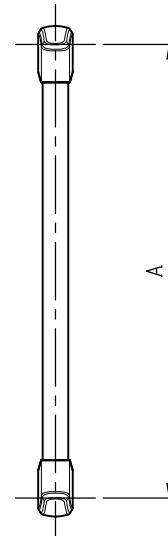
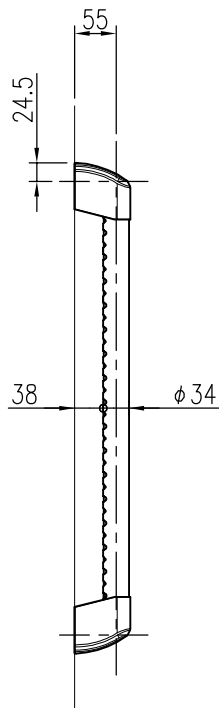
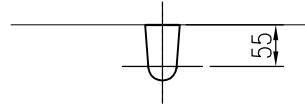

A寸法	品番
500	YMBP-401-1・500
600	YMBP-401-1・600
800	YMBP-401-1・800

品名	群別	タイプ	図面番号	
ディンプル手摺	補助手摺	YMBP-401-1	5S-2501	
経歴	材質 アルミ	縮尺 1/10	仕上 軟質樹脂被覆	日付 2019.5.21
①	規格			
②	重量			
③				

特記事項

材質
 取付部・カバー：ABS樹脂
 防水パッキン：発泡ポリエチレン

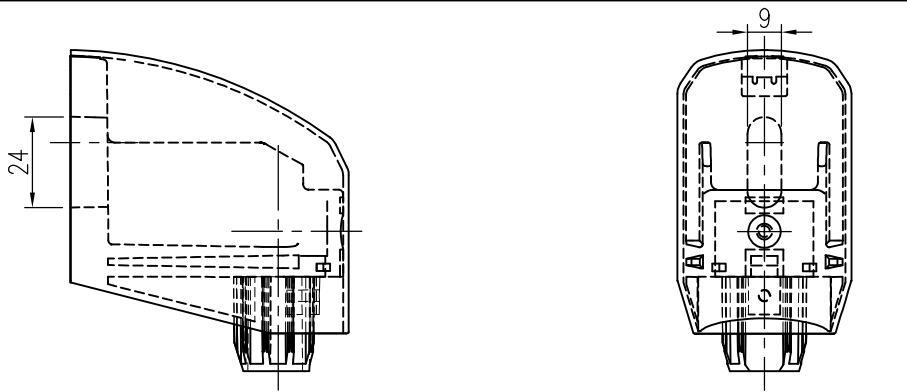

取付座詳細図 S=1/2

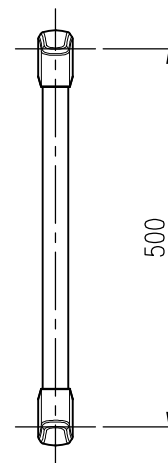
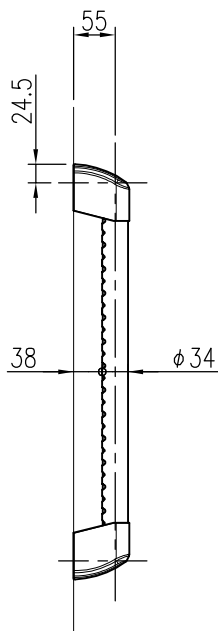
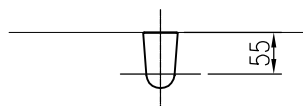

品名	群別	タイプ	図面番号	
ディンプル手摺	補助手摺	YMBP-401-1・500	5S-2501・05	
経歴	材質 アルミ	縮尺	仕上	日付
①	規格	1/10	軟質樹脂被覆	2019.5.21
②	重量	ワイエム工業株式会社		
③				

特記事項
材質

取付部・カバー：ABS樹脂
防水パッキン：発泡ポリエチレン

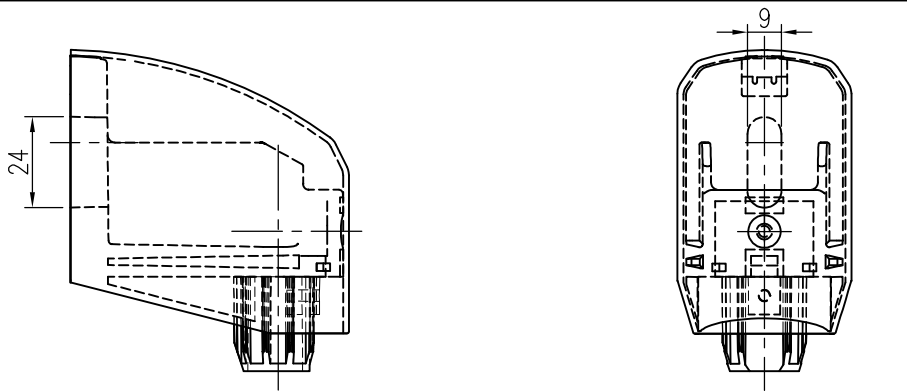

取付座詳細図 S=1/2

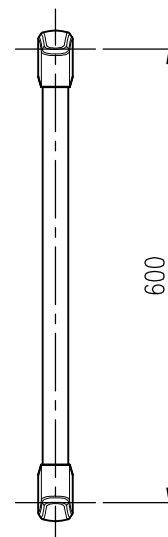
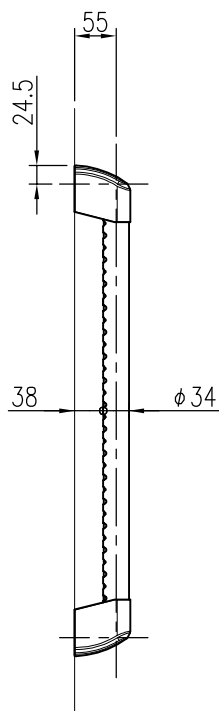
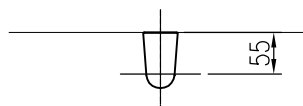

品名	群別	タイプ	図面番号	
ディンプル手摺	補助手摺	YMBP-401-1・600	5S-2501・06	
経歴	材質 アルミ	縮尺	仕上	日付
①	規格	1/10	軟質樹脂被覆	2019.5.21
②	重量			
③				

特記事項

材質
 取付部・カバー：ABS樹脂
 防水パッキン：発泡ポリエチレン

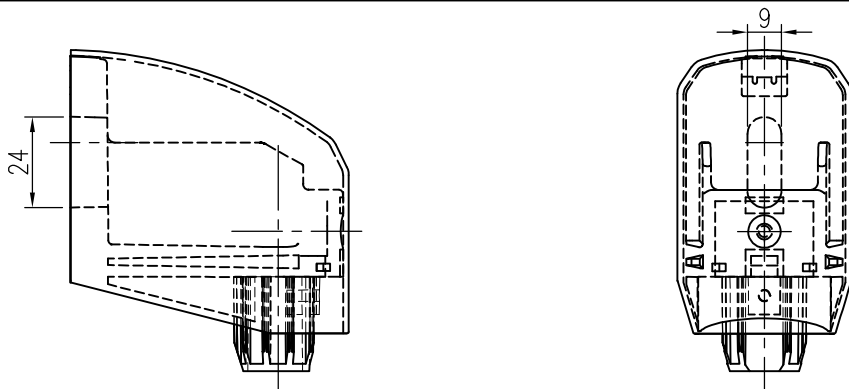

取付座詳細図 S=1/2

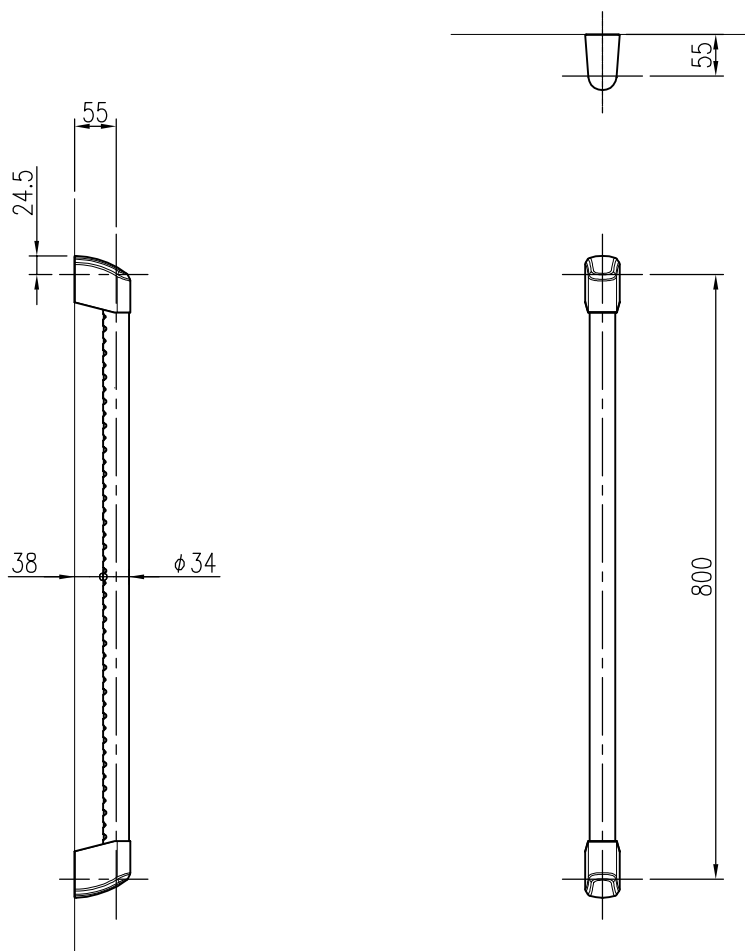

品名	群別	タイプ	図面番号	
ディンプル手摺	補助手摺	YMBP-401-1・800	5S-2501・08	
経歴	材質 アルミ	縮尺	仕上	日付
①	規格	1/10	軟質樹脂被覆	2019.5.21
②	重量	ワイエム工業株式会社		
③				

特記事項

材質
 取付部・カバー：ABS樹脂
 防水パッキン：発泡ポリエチレン