

消火器ケースのご案内 他にもあります。詳しくはお問い合わせください。

設置現場に合わせた製品の別製(別色)も承っております。またステッカーも各種取り揃えております。



YEN333-3FL-11M-ES36R
 スチール 1.2t (本体・扉)
 メラミン焼付塗装 (ホワイト)
 表示ステッカー ES36R

製品寸法: W275×H625×D160
 開口寸法: W258×H610
 ※Lタイプもあります



YEN493-3FL-11L-ES35R
 スチール 1.2t (本体)・2.3t (扉)
 メラミン焼付塗装 (ホワイト)
 表示ステッカー ES35R

製品寸法: W280×H710×D160
 開口寸法: W258×H690
 ※Mタイプもあります



YEN736-3FL-11M-EC56
 スチール 1.2t (本体・扉)
 メラミン焼付塗装 (ホワイト)
 表示ステッカー EC56

製品寸法: W251×H600×D160
 開口寸法: W258×H610



YEN893-3FL-11M-EC56
 スチール 1.2t (本体・扉)
 メラミン焼付塗装 (ホワイト)
 表示ステッカー EC56

製品寸法: W251×H600×D160
 開口寸法: W258×H610



YEN885-3FL-11M-EC56
 スチール 1.2t (本体・扉)
 メラミン焼付塗装 (ホワイト)
 表示ステッカー EC56

製品寸法: W251×H600×D160
 開口寸法: W258×H610
 枠見付巾: 4.5



YEN543-0FL-41-EC53
 スチール 1.2t (本体)
 メラミン焼付塗装 (ホワイト)
 表示ステッカー EC53

製品寸法: W242×H550×D160



YEN595-0FL-41-EC53
 スチール 1.2t (本体)
 メラミン焼付塗装 (ホワイト)
 表示ステッカー EC53

製品寸法: W241×H550×D160
 ステンレス ヘアライン 1.0t



YEN565-0FL-41-EC53
 スチール 1.6t (本体)
 メラミン焼付塗装 (ホワイト)
 表示ステッカー EC53

製品寸法: φ 200×H500



YEN565-0FL-41-EC54
 スチール 1.6t (本体)
 メラミン焼付塗装 (ブラック)
 表示ステッカー EC54

製品寸法: φ 200×H500

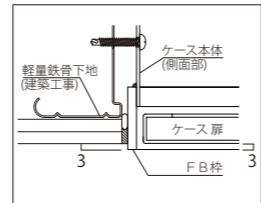

YEN806-0FL-21L
 スチール 1.6t (本体)
 メラミン焼付塗装 (ホワイト)
 表示ステッカー 専用

製品寸法: W275×H705×D140
 開口寸法: W258×H690



YEN438-3FL-11S-EC56
 スチール 1.6t (本体・扉)
 メラミン焼付塗装 (ホワイト)
 表示ステッカー EC56

製品寸法: W275×H569×D250
 開口寸法: W258×H348

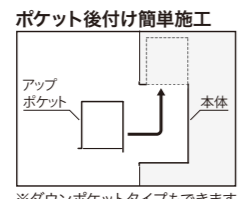

YEN435-3FL-11S-ES35R
 スチール 1.6t (本体)・2.3t (扉)
 メラミン焼付塗装 (ホワイト)
 表示ステッカー ES35R

製品寸法: W280×H601×D230
 開口寸法: W258×H378

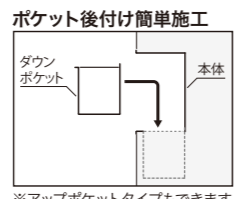

ワイエム工業株式会社

本社 〒547-0005 大阪市平野区加美西1丁目9番7号
 TEL. 06-6795-5353 FAX. 06-6792-1695
<https://www.ym-k.co.jp>

- 札幌営業所 〒007-0845 札幌市東区北45条東19丁目4番5号
TEL. 011-789-5071 FAX. 011-789-5072
- 仙台営業所 〒984-0048 仙台市若林区白萩町20-18
TEL. 022-238-7782 FAX. 022-238-7783
- 東京営業所 〒133-0051 東京都江戸川区北小岩6丁目8番1号
TEL. 03-5889-9550 FAX. 03-5889-9551
- 横浜営業所 〒226-0025 横浜市緑区十日市場町876番地1
TEL. 045-272-1226 FAX. 045-272-1505
- 名古屋営業所 〒458-0801 名古屋市中区鳴海町中汐田262番地
TEL. 052-622-8278 FAX. 052-622-8288
- 大阪営業所 〒547-0005 大阪市平野区加美西1丁目9番7号
TEL. 06-6792-1350 FAX. 06-6792-1698
- 広島営業所 〒733-0012 広島市西区中広町2丁目1番14号
TEL. 082-291-1323 FAX. 082-291-2287
- 福岡営業所 〒812-0053 福岡市東区箱崎1丁目23番5号
TEL. 092-643-8878 FAX. 092-643-8901
- 旭川出張所 〒078-8242 旭川市豊岡12条3丁目3番21号
TEL. 0166-38-6161 FAX. 0166-38-6180
- 鹿児島出張所 〒899-5116 鹿児島県霧島市隼人町内668番6号
TEL. 0995-43-1578 FAX. 0995-42-7709

- 印刷インキの関係上、色調が実物と多少異なります。
- 改良のため、カタログ記載の仕様・デザイン・価格は、予告なく変更することがあります。
- 当誌のアイデアおよびデザインの無断使用・模倣を禁じます。



ワイエム工業株式会社



視覚障害者誘導点字鋏

ケアライン®

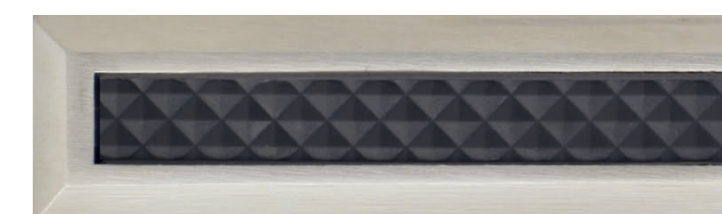
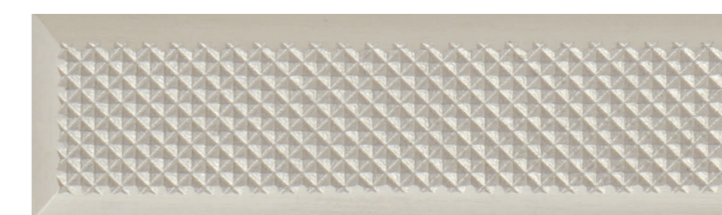
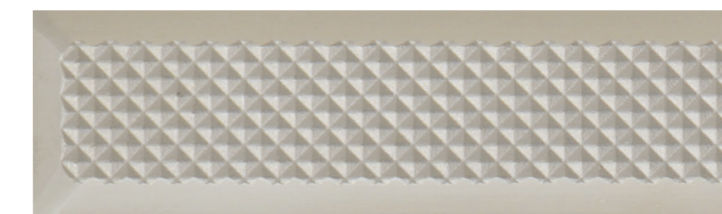
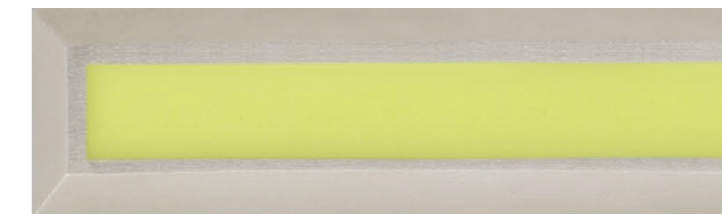
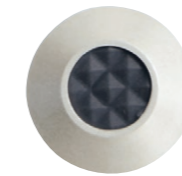
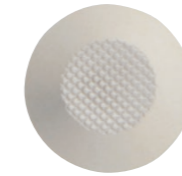
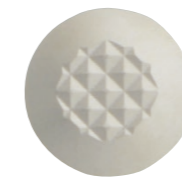
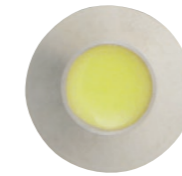

ピースショット (SUS316)

INDEX

品番	掲載ページ	品番	掲載ページ	品番	掲載ページ	品番	掲載ページ	品番	掲載ページ
ケアライン		YB631S-27/490-41	16	YB971S-27/290-52	21	YBP-681S	13	らくらく施工ゲージ	
YB100S-22-41	23	YB640C-22-41	22	YB1310C-22-13	23	YBP-710C	13	YBRI-300	14
YB100C-22-41	23	YB640C-22-43	22	YB1310C-22-16	23	YBP-710S	13	YBRO-300	14
YB101S-27/290-41	23	YB640S-22-41	22	YB1310C-22-17	23	YBP-711C	13	カーペットキャッチ	
YB101C-27/290-41	23	YB640S-22-43	22	YB1310S-22-13	23	YBP-711S	13	YBC-001	29
YB110C-22-11	24	YB640W-22-41	22	YB1310S-22-16	23	YBP-850C	13	YBC-040	29
YB110C-22-12	24	YB640W-22-43	22	YB1310S-22-17	23	YBP-850S	13	YBC-058	29
YB110C-22-13	24	YB640WC-22-41	22	YB1311C-27/290-13	23	YBP-851C	13	YBC-078	29
YB110C-22-14	24	YB640WC-22-43	22	YB1311C-27/290-16	23	YBP-851S	13	YBC-100	29
YB110S-22-11	24	YB641C-27/290-41	22	YB1311C-27/290-17	23	YBP-B310C	11	接着剤	
YB110S-22-12	24	YB641C-27/290-43	22	YB1311S-27/290-13	23	YBP-B310S	11	ヒルティ RE500V3	28
YB110S-22-13	24	YB641S-27/290-41	22	YB1311S-27/290-16	23	YBP-B311C	11	ヒルティ RE500V3用ガン	28
YB110S-22-14	24	YB641S-27/290-43	22	YB1311S-27/290-17	23	YBP-B311S	11	ヒルティ RE500V3用ノズル	28
YB120C-22-11	24	YB641W-27/290-41	22	YB1630C-22-41	23	YBP-B640C-40	11	マゼラン52	28
YB120C-22-12	24	YB641W-27/290-43	22	YB1630S-22-41	23	YBP-B640C-43	11	マゼラン52用ハンドガン	28
YB120C-22-13	24	YB641WC-27/290-41	22	YB1631C-27/290-41	23	YBP-B640S-40	11	マゼラン52用ノズル	28
YB120R-22-11	15	YB641WC-27/290-43	22	YB1631S-27/290-41	23	YBP-B640S-43	11	マゼラン300T	28
YB120R-22-13	15	YB650C-22-50	19	YB1710C-22-13	23	YBP-B641C-40	11	マゼラン300T用ガン	28
YB120S-22-11	24	YB650R-22	15	YB1710C-22-16	23	YBP-B641C-43	11	マゼラン300T用ノズル	28
YB120S-22-12	24	YB650S-22-50	19	YB1710C-22-17	23	YBP-B641S-40	11	マゼラン300T用ノズル	28
YB120S-22-13	24	YB651C-27/290-50	19	YB1710S-22-13	23	YBP-B641S-43	11	点字専用インパクト用ボンチ	28
YB121C-27/290-11	24	YB651R-290	15	YB1710S-22-16	23	YBP-B660C	11	点字専用ボンチ	28
YB121C-27/290-12	24	YB651S-27/290-50	19	YB1710S-22-17	23	YBP-B660S	11	コーナーガード	
YB121C-27/290-13	24	YB660C-22-32	20	YB1711C-27/290-13	23	YBP-B661C	11	YK27A	33
YB121R-290-11	15	YB660S-22-32	20	YB1711C-27/290-16	23	YBP-B661S	11	YK100S	33
YB121R-290-13	15	YB661C-27/290-32	20	YB1711C-27/290-17	23	YBP-B680C	11	リースライン	
YB121S-27/290-11	24	YB661S-27/290-32	20	YB1711S-27/290-13	23	YBP-B680S	11	ハイタイプ	34
YB121S-27/290-12	24	YB680C-22-51	19	YB1711S-27/290-16	23	YBP-B681C	11	ミドルタイプ	34
YB121S-27/290-13	24	YB680S-22-51	19	YB1711S-27/290-17	23	YBP-B681S	11	ロータイプ	34
YB300C-22-32	21	YB681C-27/290-51	19	YBK-310C	22	YBP-B710C	11	不陸調整プレート	34
YB300S-22-32	21	YB681C-27/390-51	19	YBK-310S	22	YBP-B710S	11	テリトリーマーク	
YB301C-27/290-32	21	YB681C-27/490-51	19	YBK-311C	22	YBP-B711C	11	YR3200S-30-32	34
YB301S-27/290-32	21	YB681S-27/290-51	19	YBK-311S	22	YBP-B711S	11	YR3300S-19-32	34
YB310C-22-32	20	YB681S-27/390-51	19	YBK-710C	22	YBP-B850C	11	YR3800-30-32	34
YB310R-22	15	YB681S-27/490-51	19	YBK-710S	22	YBP-B850S	11	YR3900-30-32	34
YB310S-22-32	20	YB710C-22-32	16	YBK-711C	22	YBP-B851C	11	YR8000-12-32	34
YB311C-27/290-32	20	YB710C-22-32	21	YBK-711S	22	YBP-B851S	11	YR8500S-22-32	34
YB311R-290	15	YB710R-22	15	YB-M310C	20	点字シート	25	手すり用点字シール	
YB311S-27/290-32	20	YB710S-22-32	16	YB-M310S	20	旧タイプ 点字紙		YK200	35
YB360C-22-32	20	YB710S-22-32	21	YB-M311C	20	YB210C-35	33	YK300	35
YB360S-22-32	20	YB711C-27/90-32	16	YB-M311S	20	YB210S-35	33	YK400	35
YB361C-27/290-32	20	YB711C-27/140-32	16	YB-M660C	20	YB211C-35/285R	33	YK500	35
YB361S-27/290-32	20	YB711C-27/190-32	16	YB-M660S	20	YB211S-35/285R	33	消火器ケース	
YB630C-22-41	17	YB711C-27/240-32	16	YB-M661C	20	YB240C-35	33	YEN333-3FL-11M-ES36R	36
YB630C-22-42	17	YB711C-27/290-32	16	YB-M661S	20	YB240S-35	33	YEN435-3FL-11S-ES35R	36
YB630C-22-43	17	YB711C-27/390-32	16	YB-M710C	20	YB241C-35/285R	33	YEN438-3FL-11S-ES36	36
YB630R-22-41	15	YB711R-290	15	YB-M710S	20	YB241S-35/285R	33	YEN493-3FL-11L-ES35R	36
YB630S-22-41	17	YB711S-27/90-32	16	YB-M711C	20	YB530C-35	33	YEN543-0FL-41-EC53	36
YB630S-22-42	17	YB711S-27/140-32	16	YB-M711S	20	YB530S-35	33	YEN565-0FL-41-EC53	36
YB630S-22-43	17	YB711S-27/190-32	16	YBP-310C	13	YB531C-35/285R	33	YEN565-0FL-41-EC54	36
YB631C-27/90-41	17	YB711S-27/240-32	16	YBP-310S	13	YB531S-35/285R	33	YEN595-0FL-41-EC53	36
YB631C-27/140-41	17	YB711S-27/290-32	16	YBP-311C	13	YB810C-35	33	YEN736-3FL-11M-EC56	36
YB631C-27/190-41	17	YB711S-27/390-32	16	YBP-311S	13	YB810S-35	33	YEN806-0FL-21L	36
YB631C-27/240-41	17	YB780C-22-32	21	YBP-640C-40	13	YB810S-35	33	YEN885-3FL-11M-EC56	36
YB631C-27/290-41	17	YB780S-22-32	21	YBP-640C-43	13	YB811C-34/285R	33	YEN893-3FL-11M-EC56	36
YB631C-27/290-42	17	YB781C-27/290-32	21	YBP-640S-40	13	YB811S-34/285R	33	点字紙取付け用ゲージ	
YB631C-27/290-43	17	YB781S-27/290-32	21	YBP-640S-43	13	点字紙取付け用ゲージ		YBI-300	32
YB631C-27/390-41	16	YB850C-22-32	21	YBP-641C-40	13	YBI-400	32	YBI-600	32
YB631C-27/490-41	16	YB850S-22-32	21	YBP-641C-43	13	YBI-600	32	YBI-900	32
YB631R-290-41	15	YB851C-27/290-32	21	YBP-641S-40	13	YBI-900	32	YBIK-300	32
YB631S-27/90-41	17	YB851S-27/290-32	21	YBP-641S-43	13	YBO-300	32	YBO-400	32
YB631S-27/140-41	17	YB881C-27/290-32	21	YBP-660C	13	YBO-400	32	YBO-600	32
YB631S-27/190-41	17	YB881S-27/290-32	21	YBP-660S	13	YBO-600	32	YBO-900	32
YB631S-27/240-41	17	YB960C-22-52	21	YBP-661C	13	YBOC-300	32		
YB631S-27/290-41	17	YB960S-22-52	21	YBP-661S	13				
YB631S-27/290-42	17	YB961S-27/290-52	21	YBP-680C	13				
YB631S-27/290-43	17	YB970C-22-52	21	YBP-680S	13				
YB631S-27/390-41	16	YB970S-22-52	21	YBP-681C	13				



掲載製品はすべて JIS(日本工業規格) T 9251:2001 に基づき製作しています

「安心して歩けるまちづくり」をテーマに
視覚に障害を持つ方の歩行をサポートするケアライン。

弊社は長きに亘り、誘導点字鋏に開発・改良を加えてまいりましたが
近年、その役割がさらに重要なものとなっています。

それは、地球温暖化が要因と思われるグローバルな天候不良、
いつやってくるもおかしくない大地震、
その地震がもたらす津波災害などによって、
街のインフラが重大に脅かされた場合、
避難行動において誘導点字鋏がキーアイテムになりうるということです。
避難進路を指し示す一助となったり、停電時には自然蓄光した点字鋏が発光し
退避方向への安心をもたらします。

このように次代を見据えた建築空間にお応えできるよう
歩道、階段、商業施設、オフィス街、地下街はもとより、
医療、福祉、老健施設、さらには幼保施設にまで
より広範囲な建築環境で使用できる製品群となりました。
また大量生産、流通の最適化によるローコスト製品も取り揃え、
カラーやサイズなど、どのようなご要望にもお応えいたします。

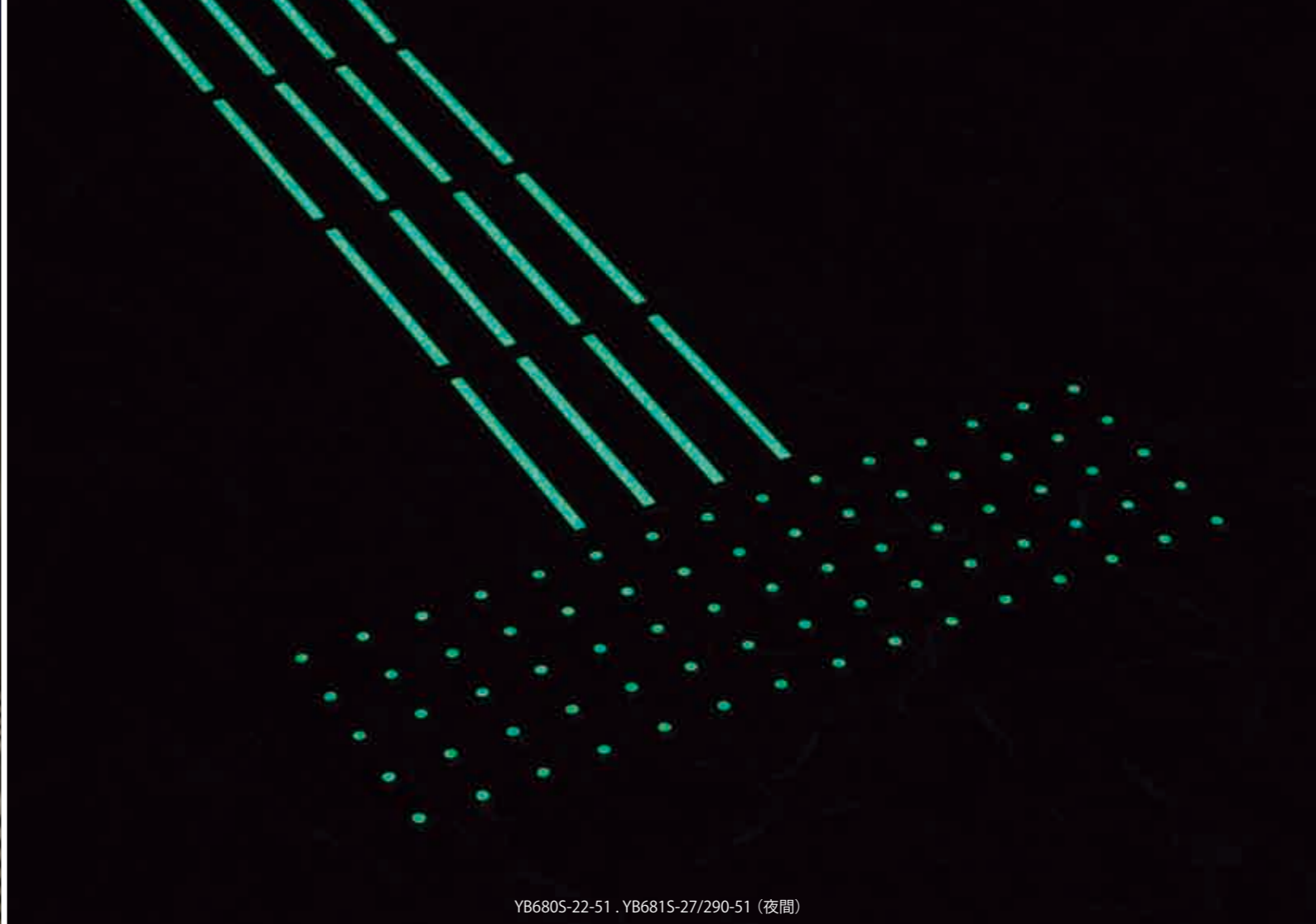

YB680S-22-51 . YB681S-27/290-51 (夜間)

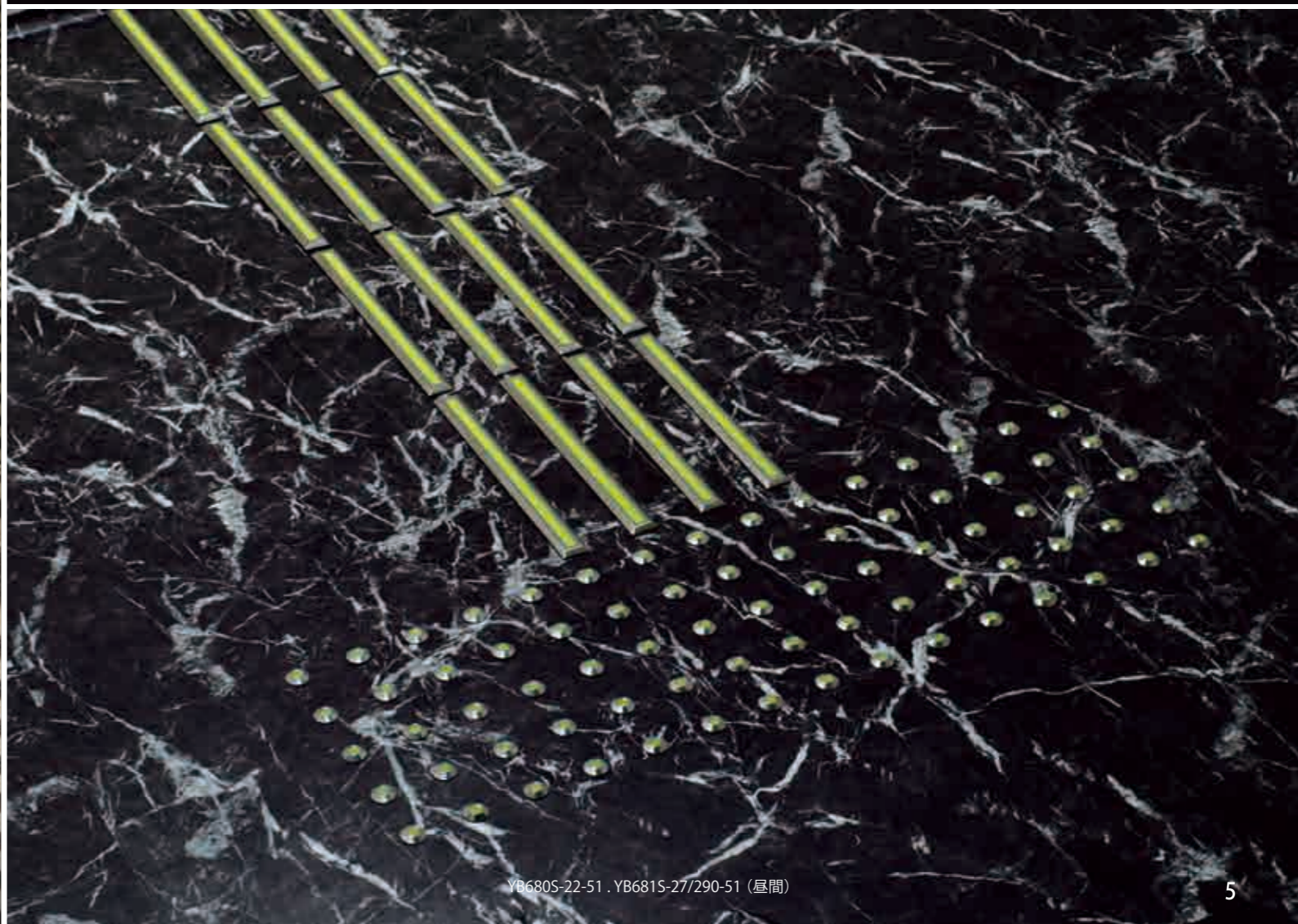

YB680S-22-51 . YB681S-27/290-51 (昼間)



YBP-B710S



YBP-B710S

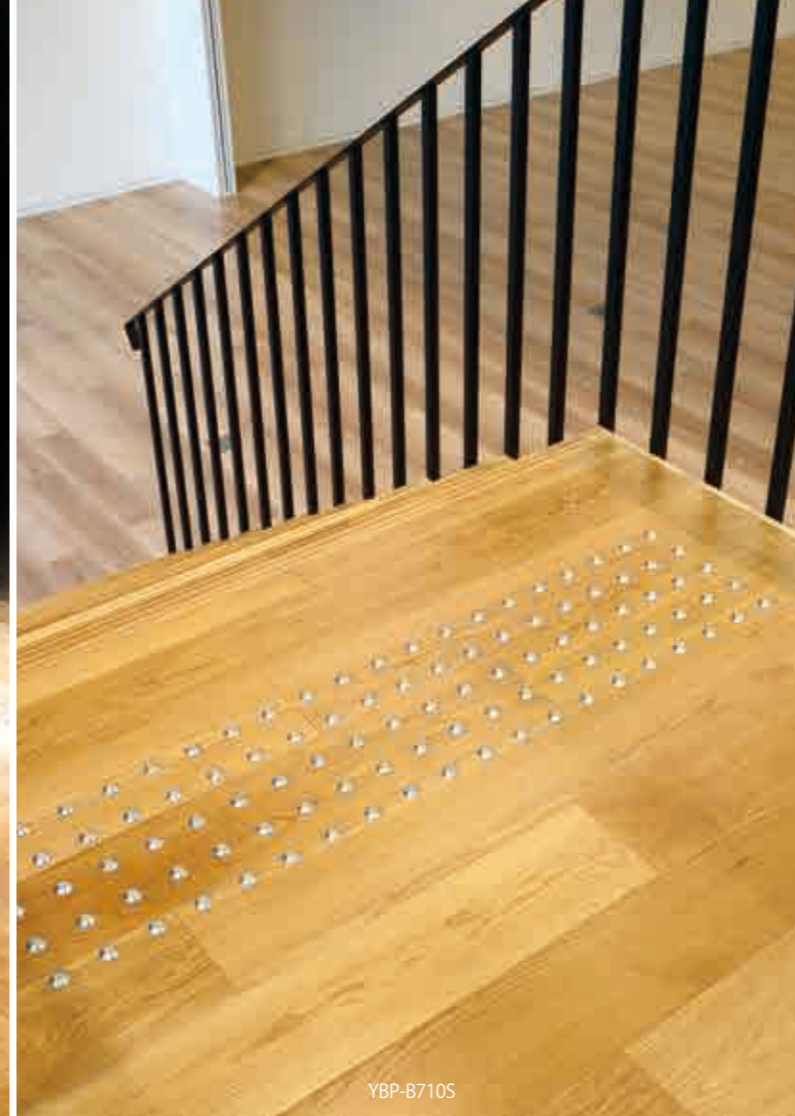

YBP-B710S



YBP-B710C



YR3800-30-32



YBP-B710S



YBP-B710S



東京国際空港国際線旅客ターミナルビル
YB630S-22-41

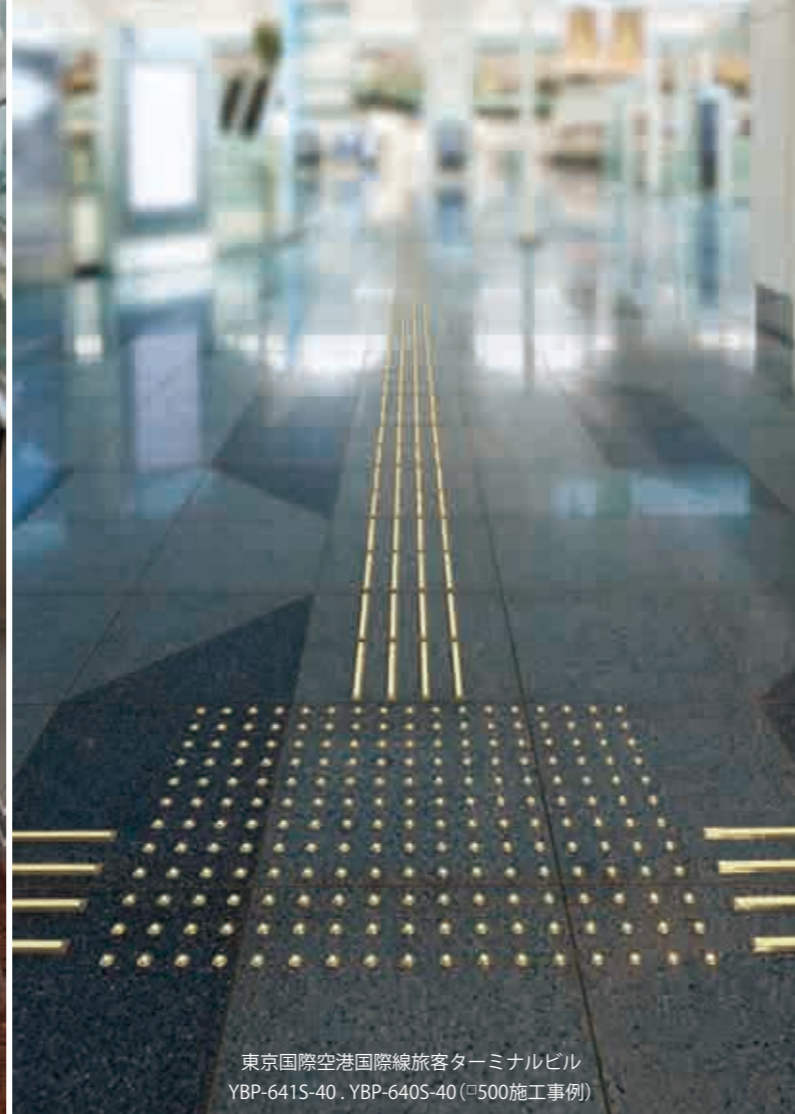

東京国際空港国際線旅客ターミナルビル
YBP-641S-40 . YBP-640S-40 (□500施工事例)



YB711S-27/290-32 . YB710S-22-32

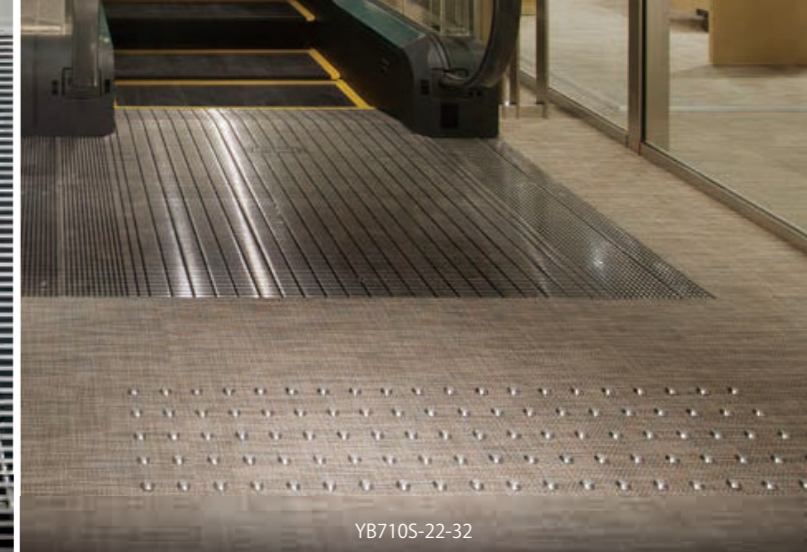

YB710S-22-32



東京国際空港国際線
旅客ターミナルビル
YB640W-22-41

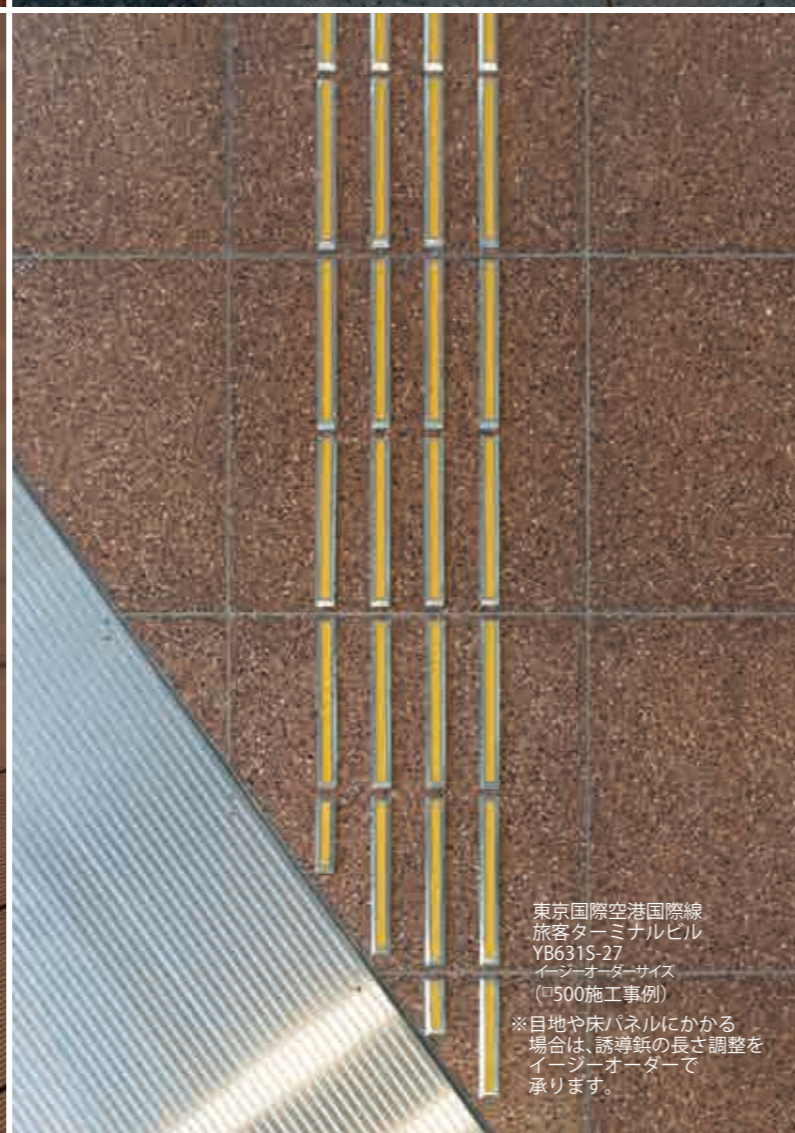

東京国際空港国際線
旅客ターミナルビル
YB631S-27
イーシーオーダーサイズ
(□500施工事例)
※目地や床パネルにかかる
場合は、誘導線の長さ調整を
イーシーオーダーで
承ります。



YBP-B711S . YBP-B710S



大阪国際空港旅客ターミナルビル
YB630S-22-41



YB631S-27/290-41 . YB630S-22-41

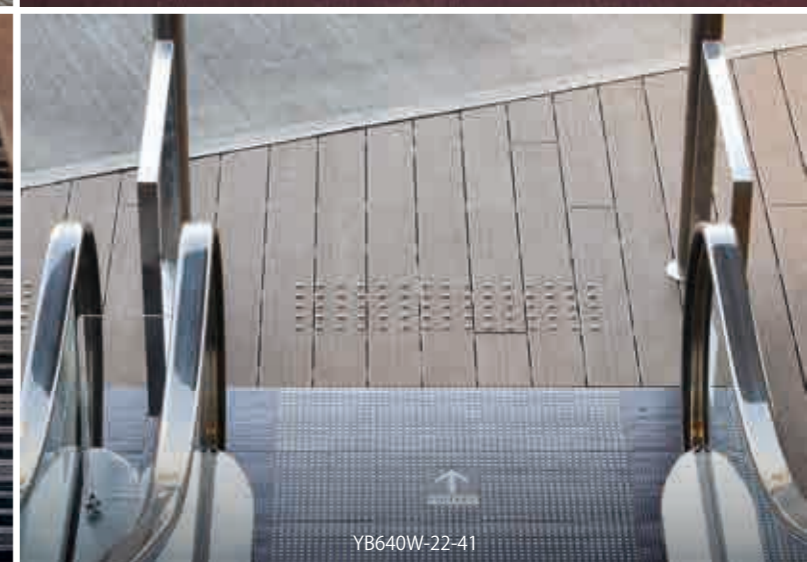

YB640W-22-41



アスファルト

YB631S-27/290-41 . YB630S-22-41

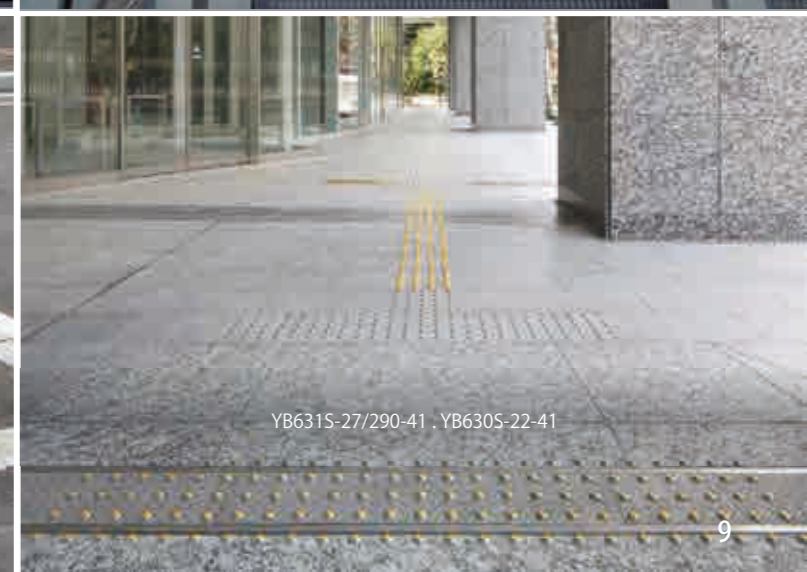

YB631S-27/290-41 . YB630S-22-41



YBP シリーズ SCS14 (SUS316相当) を使用したプレミアムシリーズです。
ステンレスビーズショット

NEW

塩害やサビに対して耐久性があるため、海岸沿いや砂地、鉄道沿いなどに適しています。

YBP-B310 点鋳 YBP-B311 線鋳	YBP-B710 点鋳 YBP-B711 線鋳	YBP-B660 点鋳 YBP-B661 線鋳	YBP-B850 点鋳 YBP-B851 線鋳	YBP-B640 点鋳 YBP-B641 線鋳	YBP-B680 点鋳 YBP-B681 線鋳
				樹脂封入	高輝度蓄光樹脂封入

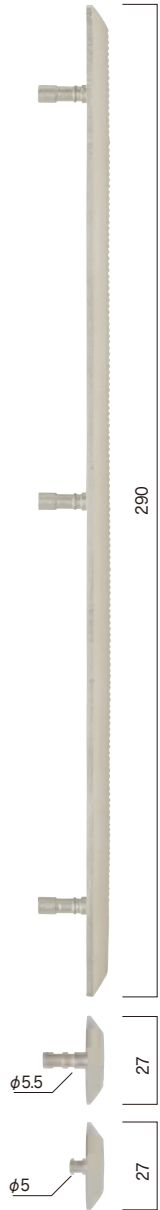
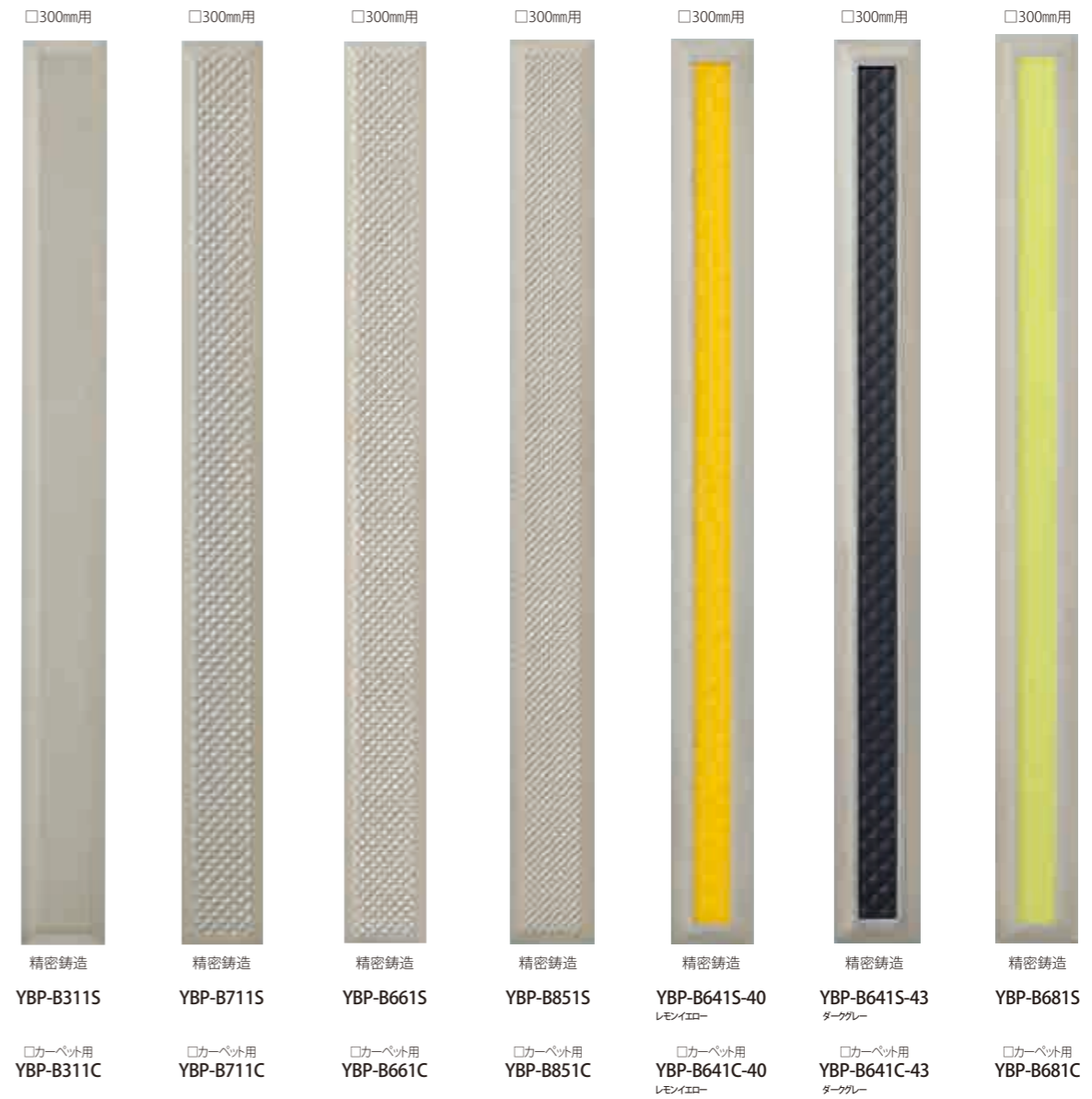
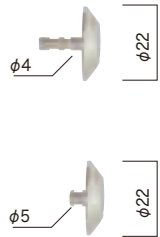

弊社線鋳は、東京都線状誘導鋳すべり抵抗値 (C.S.R) 測定試験において、安全であるとの評価を取得しました。
全てのカーペット用製品にはカーペットキャッチ (標準タイプ YBC-058) が付属しています。 製品図面は 26 ページ、設置例は 28 ページをご覧ください。



YBP シリーズ SCS14 (SUS316相当) を使用したプレミアムシリーズです。
ステンレスヘアライン

NEW

塩害やサビに対して耐久性があるため、海岸沿いや砂地、鉄道沿いなどに適しています。

YBP-310 点紙 YBP-311 線紙	YBP-710 点紙 YBP-711 線紙	YBP-660 点紙 YBP-661 線紙	YBP-850 点紙 YBP-851 線紙	YBP-640 点紙 YBP-641 線紙	YBP-680 点紙 YBP-681 線紙
				樹脂封入	高輝度蓄光樹脂封入

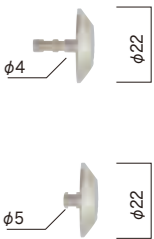

□300mm用 □300mm用 □300mm用 □300mm用 □300mm用 □300mm用 □300mm用

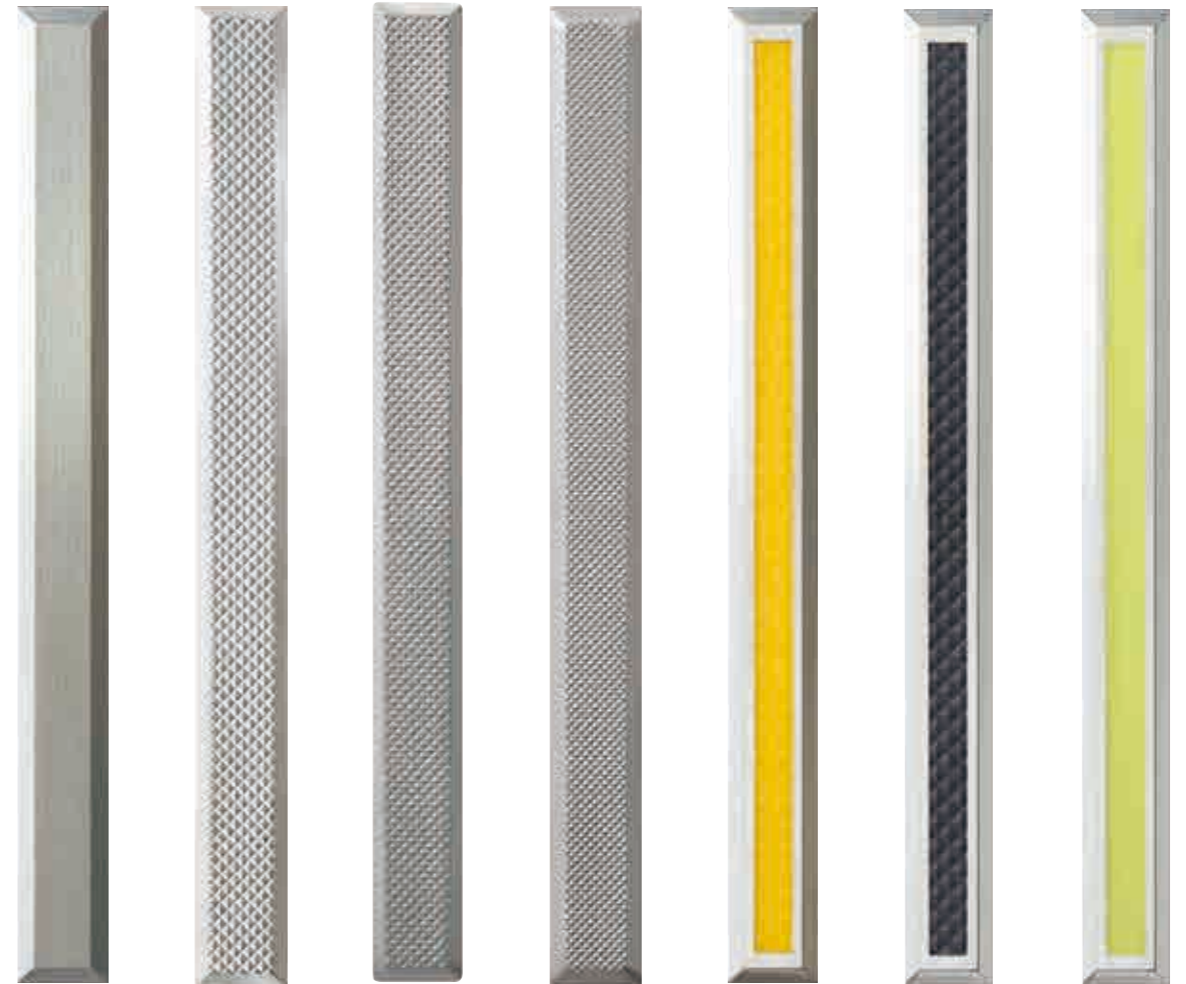

精密鋳造 YBP-311S □カーペット用 YBP-311C	精密鋳造 YBP-711S □カーペット用 YBP-711C	精密鋳造 YBP-661S □カーペット用 YBP-661C	精密鋳造 YBP-851S □カーペット用 YBP-851C	精密鋳造 YBP-641S-40 レモンイエロー □カーペット用 YBP-641C-40 レモンイエロー	精密鋳造 YBP-641S-43 ダークグレー □カーペット用 YBP-641C-43 ダークグレー	精密鋳造 YBP-681S □カーペット用 YBP-681C
---	---	---	---	---	---	---

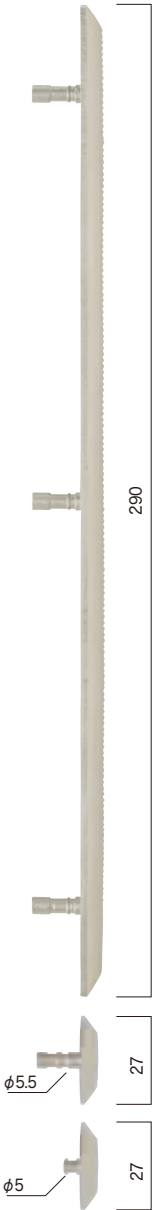

弊社線紙は、東京都線状誘導紙すべり抵抗値 (C.S.R) 測定試験において、安全であるとの評価を取得しました。

※ YBP-311 はフラットなデザインのため雨や水に濡れた際、他の製品よりも滑りやすいため、設置場所にご注意ください。

全てのカーペット用製品にはカーペットキャッチ (標準タイプ YBC-058) が付属しています。

製品図面は 26 ページ、設置例は 28 ページをご覧ください。

裏面の剥離シートをはがした点字鋏を施工ゲージの切り欠き穴にあてがって貼り付けるだけの簡単施工シリーズです。(取付足はありません)

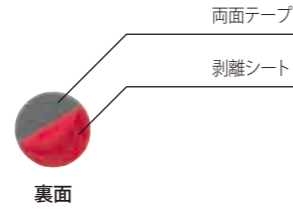

らくらく施工ゲージでらくらく施工

石材・磁器タイル・Pタイルなど平滑な床材に使用できます。

- ① 取り付ける床面の汚れ・ワックスなどの油分・水分などを取り除き、よく乾燥させます。
- ② 取付位置をマーキングします。
- ③ らくらく施工ゲージを②のマーキングにあわせ床面にセットします。
- ④ 製品裏の剥離シートをはがし、らくらく施工ゲージの切り欠きに合わせて床面に貼りつけゴムハンマーなどで軽くたたいて圧着してください。
- ⑤ 貼り終えた後、らくらく施工ゲージを取り外します。

※ 温度の低い場所での施工は、製品裏面をドライヤー等で温めてから圧着してください。

施工時の注意点

※ 屋内用です。外部や平滑でない床面には使用できません。

らくらく施工ゲージ

点鋏用 (警告用)
YBRO-300

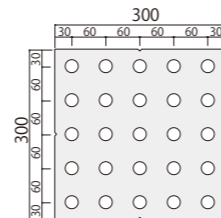

線鋏用 (誘導用)
YBRI-300

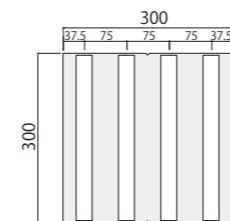

蓄光タイプ

ユニストマー樹脂タイプ

YB710R 点鋏
YB711R 線鋏



YB710R-22

□300mm用



削り出し

YB711R-290

YB310R 点鋏
YB311R 線鋏



YB310R-22

□300mm用



削り出し

YB311R-290

YB630R 点鋏
YB631R 線鋏

樹脂封入



YB630R-22-41
イエロー

□300mm用



精密鑄造

YB631R-290-41
イエロー

YB650R 点鋏
YB651R 線鋏

蓄光樹脂封入



YB650R-22

□300mm用



精密鑄造

YB651R-290

YB120R 点鋏
YB121R 線鋏

ステンレス芯板入



YB120R-22-11
イエロー

□300mm用



YB121R-290-11
イエロー



YB120R-22-13
ダークグレー

□300mm用



YB121R-290-13
ダークグレー

弊社線鋏は、東京都線状誘導鋏すべり抵抗値 (C.S.R) 測定試験において、安全であるとの評価を取得しました。

※ YB311R はフラットなデザインのため雨や水に濡れた際、他の製品よりも滑りやすいため、設置場所にご注意ください。

製品図面は 26 ページ、設置例は 28 ページをご覧ください。

夜間

昼間

蓄光タイプ

YB650/651/680/681 (SUS304)

pat.

NEW

[樹脂封入ステンレス] 蓄光樹脂 + ステンレスヘアライン

□500mm用

暗闇で光り続ける蓄光樹脂を埋め込み、災害時や停電時でも全ての人の安全をサポートできるケアラインです。

高輝度タイプ
(津波避難誘導標識システム準拠品)

YB680/681は「JIS Z 9097—
津波避難誘導標識システム」に
準拠した点字鋳です。

YB680 点鋳

YB681 線鋳

YB650 点鋳

YB651 線鋳

●立入禁止の境界線や、河川、ため池など
危険地帯の「デットライン」鋳としても活用できます。

□400mm用



YB680S-22-51

□カーペット用
YB680C-22-51



★
□300mm用



精密鋳造

YB681S-27/490-51
受注生産

□カーペット用
YB681C-27/490-51
受注生産

精密鋳造

YB681S-27/390-51
受注生産

□カーペット用
YB681C-27/390-51
受注生産

精密鋳造

YB681S-27/290-51

□カーペット用
YB681C-27/290-51

りん光輝度試験結果

試験方法 : JIS Z 9097 D.2.1.2.2.1

測定機 : LS-100(コニカミノルタ(株)製)

励起光源の条件: 紫外線強度400μW/cm²で60分間照射

測定時間	りん光輝度(mcd/m ²)	
	YB680 点鋳	YB681 線鋳
2分後	5838	6374
10分後	1270	1563
20分後	663	809
30分後	405	483
60分後	192	229
120分後	90	109
180分後	59	71
240分後	43	50
300分後	32	38
360分後	26	30
420分後	22	26
480分後	19	22
540分後	16	19
600分後	15	17
660分後	13	15
720分後	11	14

基準値 II類 10mcd/m²以上

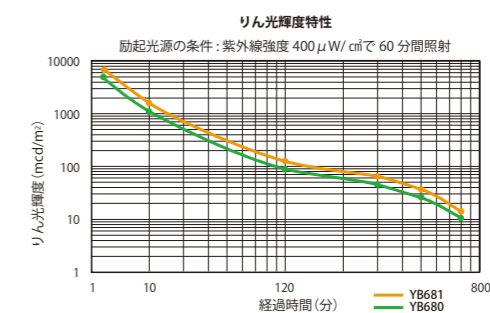

YB650S-22-50

□カーペット用
YB650C-22-50



精密鋳造

YB651S-27/290-50

□カーペット用
YB651C-27/290-50

夜間

昼間

YB681S-27/290-51 YB680S-22-51

YB651S-27/290-50 YB650S-22-50

弊社線鋳は、東京都線状誘導鋳すべり抵抗値(C.S.R)測定試験において、安全であるとの評価を取得しました。

全てのカーペット用製品にはカーペットキャッチ(標準タイプ YBC-058)が付属しています。

製品図面は 26 ページ、設置例は 28 ページをご覧ください。

YB-M310/311/660/661/710/711 (SUS304)
ステンレスミラー

NEW

YB-M310 点紙
YB-M311 線紙

NEW

YB-M660 点紙
YB-M661 線紙

NEW

YB-M710 点紙
YB-M711 線紙

pat.

YB360/361 (SUS304)
ステンレスヘアライン

角がアールで厚みが薄い5tのヘアライン。
保育園や幼稚園などに適しています。



YB360 点紙
YB361 線紙

YB300/301/310/311/660/ 661/710/780/781/850/851/881 (SUS304)
ステンレスヘアライン

YB310 点紙
YB311 線紙

YB660 点紙
YB661 線紙

YB850 点紙
YB851 線紙

YB710 点紙
YB881 線紙

YB780 点紙
YB781 線紙

YB300 点紙
YB301 線紙

YB960/961/970/971
プラスヘアライン

YB960 点紙
YB961 線紙

YB970 点紙
YB971 線紙



YB-M310S

□カーペット用
YB-M310C



YB-M660S

□カーペット用
YB-M660C



YB-M710S

□カーペット用
YB-M710C



YB360S-22-32

□カーペット用
YB360C-22-32



YB310S-22-32

□カーペット用
YB310C-22-32



YB660S-22-32

□カーペット用
YB660C-22-32



YB850S-22-32

□カーペット用
YB850C-22-32



YB710S-22-32

□カーペット用
YB710C-22-32



YB780S-22-32

□カーペット用
YB780C-22-32



YB300S-22-32

受注生産
□カーペット用
YB300C-22-32



YB960S-22-52

□カーペット用
YB960C-22-52



YB970S-22-52

□カーペット用
YB970C-22-52

□300mm用



YB-M311S

□カーペット用
YB-M311C

□300mm用



YB-M661S

□カーペット用
YB-M661C

□300mm用



YB-M711S

□カーペット用
YB-M711C

□300mm用



削り出し

YB361S-27/290-32

□カーペット用
YB361C-27/290-32

□300mm用



削り出し

YB311S-27/290-32

□カーペット用
YB311C-27/290-32

□300mm用



精密鑄造

YB661S-27/290-32

□カーペット用
YB661C-27/290-32

□300mm用



精密鑄造

YB851S-27/290-32

□カーペット用
YB851C-27/290-32

□300mm用



精密鑄造

YB881S-27/290-32

受注生産
□カーペット用
YB881C-27/290-32

□300mm用



精密鑄造

YB781S-27/290-32

受注生産
□カーペット用
YB781C-27/290-32

□300mm用



精密鑄造

YB301S-27/290-32

受注生産
□カーペット用
YB301C-27/290-32

□300mm用



削り出し

YB961S-27/290-52

□300mm用



削り出し

YB971S-27/290-52

弊社線紙は、東京都線状誘導紙すべり抵抗値 (C.S.R) 測定試験において、安全であるとの評価を取得しました。

※ YB-M311・YB311/361/781/961 はフラットなデザインのため雨や水に濡れた際、他の製品よりも滑りやすいため、設置場所にご注意ください。

全てのカーペット用製品にはカーペットキャッチ (標準タイプ YBC-058) が付属しています。

製品図面は 26 ページ、設置例は 28 ページをご覧ください。

石・コンクリート・カーペット用

YBK-310/311 YBK-710/711 YB640S/641S YB640C/641C
ステンレスヘアライン (SUS304) 樹脂+ステンレスヘアライン(SUS304)

コスト削減に特化した製品です。必ずサンプル製品をご確認ください。
樹脂は紫外線により変色する恐れがあります。

NEW

YBK-310 点紙 YBK-710 点紙 YB640 点紙
YBK-311 線紙 YBK-711 線紙 YB641 線紙

開発中の製品です。仕様が変更される場合がありますので
ご注文の際はお問い合わせください。



□300mm用 □300mm用 □300mm用 □300mm用



YBK-311S YBK-711S YB641S-27/290-41 YB641S-27/290-43
□カーペット用 YBK-311C □カーペット用 YBK-711C □カーペット用 YB641C-27/290-41 □カーペット用 YB641C-27/290-43

ビス止めタイプ(ウッドデッキ・カーペット用) pat.

ウッドデッキ用 YB640W/641W カーペット用 YB640WC/641WC
樹脂+ステンレスヘアライン (SUS304)

YB640W 点紙 YB640WC 点紙
YB641W 線紙 YB641WC 線紙

ウッドデッキ用 カーペット用



□300mm用 □300mm用



YB641W-27/290-41 YB641W-27/290-43 YB641WC-27/290-41 YB641WC-27/290-43
□カーペット用 YB641WC-27/290-41 □カーペット用 YB641WC-27/290-43

ウッドデッキの場合

- ビスで固定してください。
- ジョイント部分はずらして取り付けてください。



玄関マットなど厚手のカーペットにご使用の場合は
ご相談ください

セラミック溶射

YB1310/1311/1710/1711

ステンレス セラミック溶射 (SUS304)

セラミックスが持つ高硬度・耐熱性はもちろん溶射特有の微細な凹凸により
水などに濡れた状態でもグリップ力を保持し歩行者の転倒防止などの安全性に優れています。
なお、カラーバリエーションも豊富に取り揃えております。

YB1310 点紙 YB1710 点紙
YB1311 線紙 YB1711 線紙



□300mm用 □300mm用 □300mm用 □300mm用 □300mm用 □300mm用



YB1311S-27/290-16 YB1311S-27/290-13 YB1311S-27/290-17 YB1711S-27/290-16 YB1711S-27/290-13 YB1711S-27/290-17 YB1311C-27/290-16 YB1311C-27/290-13 YB1311C-27/290-17 YB1711C-27/290-16 YB1711C-27/290-13 YB1711C-27/290-17 YB1631S-27/290-41 YB101S-27/290-41
□カーペット用 YB1311C-27/290-16 □カーペット用 YB1311C-27/290-13 □カーペット用 YB1311C-27/290-17 □カーペット用 YB1711C-27/290-16 □カーペット用 YB1711C-27/290-13 □カーペット用 YB1711C-27/290-17 □カーペット用 YB1631C-27/290-41 □カーペット用 YB101C-27/290-41

pat.

YB1630/1631/100/101

ステンレス セラミック溶射 (SUS304)

YB1630 点紙 YB100 点紙
YB1631 線紙 YB101 線紙

セラミック溶射+樹脂イエロー セラミック溶射+ヘアライン



□300mm用 □300mm用

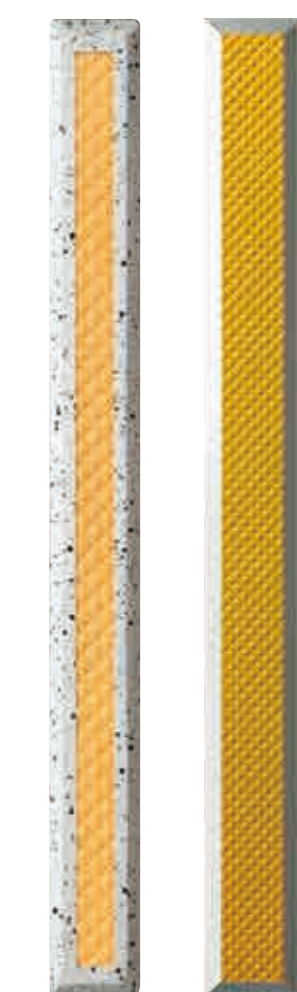

YB1631S-27/290-41 YB101S-27/290-41 YB1631C-27/290-41 YB101C-27/290-41
□カーペット用 YB1631C-27/290-41 □カーペット用 YB101C-27/290-41

YB120/121

ユニストマー樹脂 ノンスリップダイヤカット

YB110

ユニストマー樹脂 (ノーマル)

ユニストマー樹脂は耐久性にすぐれ、屋外でも使用できます。
 オーダーメイドで別色対応できます。
 ※樹脂は紫外線により変色したり、使用により摩耗する場合があります。

YB120 点紙

YB110 点紙

YB121 線紙

受注生産でステンレス芯板入りも承ります。
 お問い合わせください。

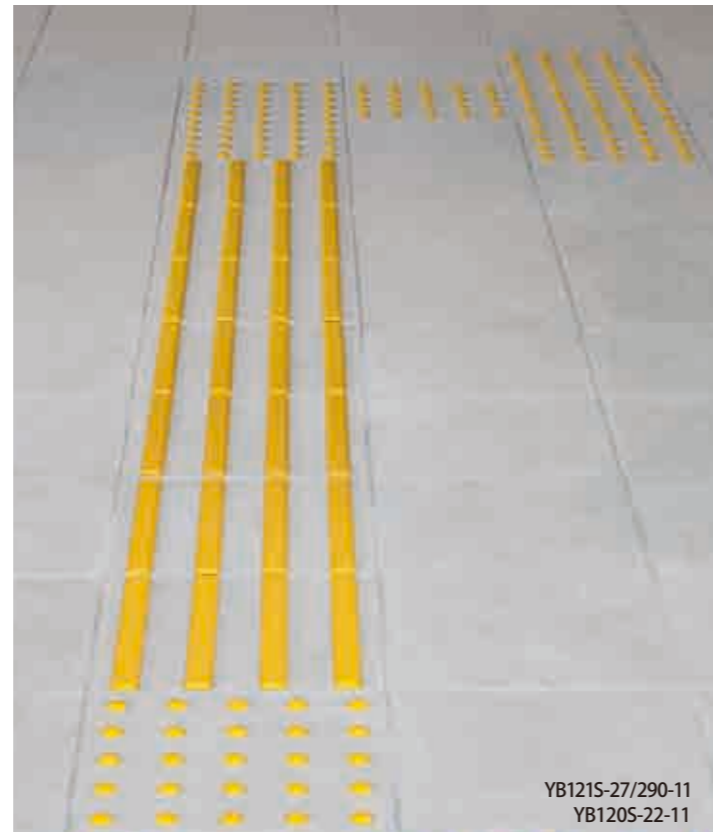

YB121S-27/290-11
YB120S-22-11

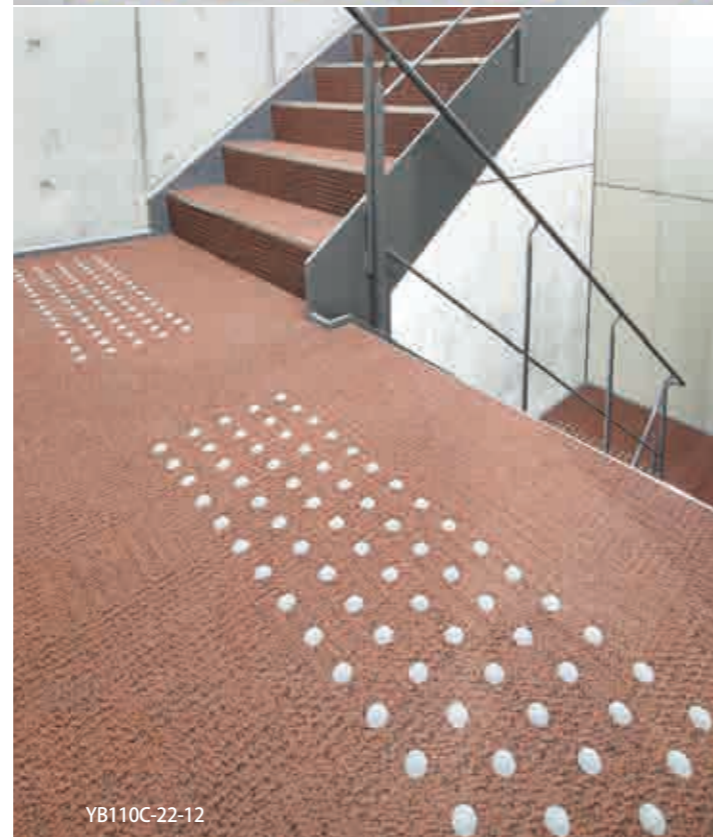

YB110C-22-12



YB120S-22-11
イエロー

□カーペット用
YB120C-22-11
イエロー



YB120S-22-12
グレー

□カーペット用
YB120C-22-12
グレー



YB120S-22-13
ダークグレー

□カーペット用
YB120C-22-13
ダークグレー



YB110S-22-11
イエロー

□カーペット用
YB110C-22-11
イエロー

□300mm用



□300mm用



□300mm用



YB110S-22-12
グレー

□カーペット用
YB110C-22-12
グレー



YB110S-22-13
ダークグレー

□カーペット用
YB110C-22-13
ダークグレー



YB110S-22-14
ライトグレー

□カーペット用
YB110C-22-14
ライトグレー

YB121S-27/290-11
イエロー

□カーペット用
YB121C-27/290-11
イエロー

YB121S-27/290-12
グレー

□カーペット用
YB121C-27/290-12
グレー

YB121S-27/290-13
ダークグレー

□カーペット用
YB121C-27/290-13
ダークグレー

点字シート 貼付工法

※鉄骨階段・チェッカープレートにも使えます。
 ※樹脂は紫外線により変色したり、使用により摩耗する場合があります。
 ※屋内用

注意喚起用シート

誘導用シート



注意喚起用 イエロー
1mm厚の接着テープ付き



誘導用 イエロー
1mm厚の接着テープ付き



注意喚起用 グレー
1mm厚の接着テープ付き



誘導用 グレー
1mm厚の接着テープ付き

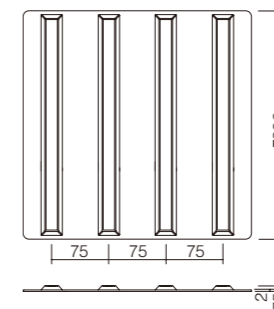
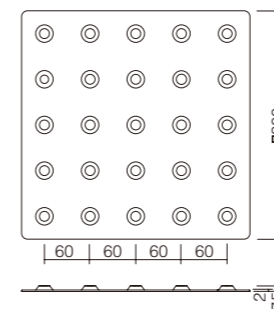

施工に関するご注意

- 1 下地面の不陸が大きい場合、水平になるよう不陸調整をしてください。
- 2 タイル間は伸縮・膨張等を考え、必ず5～10mm程度の目地をとってください。
- 3 貼付け工法による施工のため下地を切りカキ設置することはできません。



専用プライマー剤
1缶(1kg)

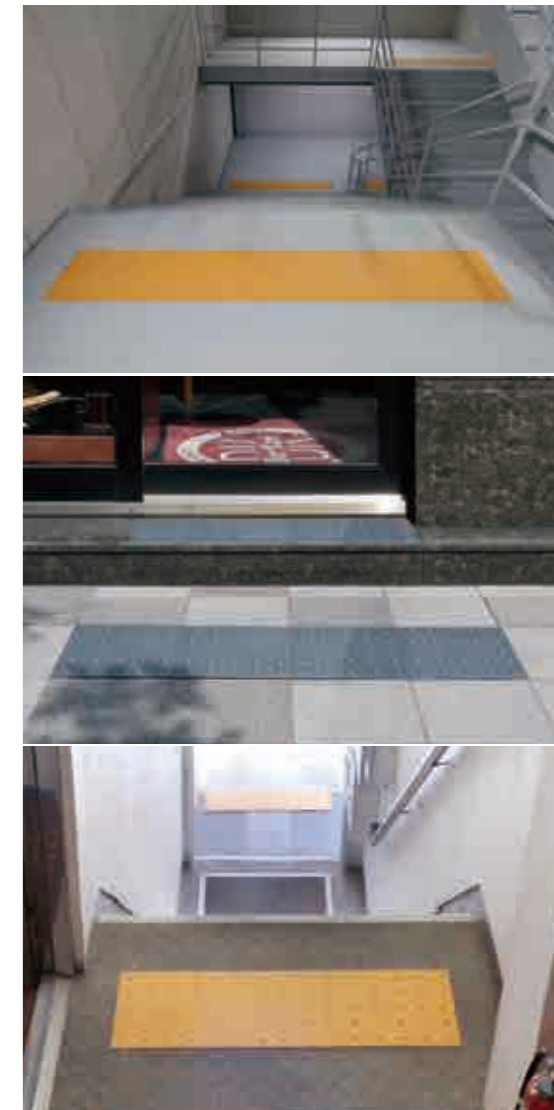

点字鋏図面 (基本サイズ JIS規格)

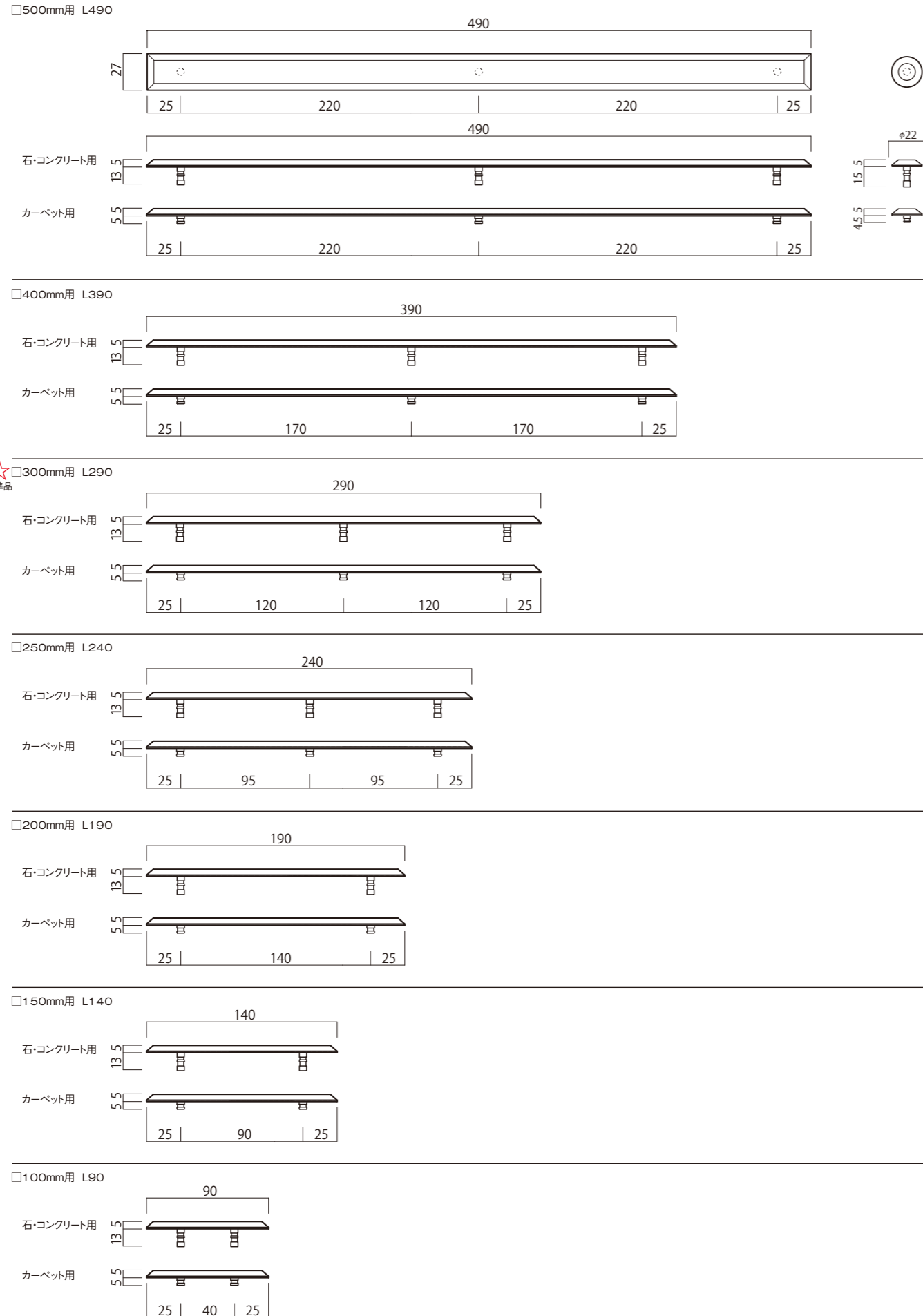

掲載製品はすべてJIS(日本工業規格)T 9251:2001に基づき製作されています。

JIS(日本工業規格)について

視覚障害者誘導用のブロックは道路、公共施設、駅などに施設され広く普及しているが、その形状、色、材質など、多種多様なものが施設されているため、標準化が求められていた。そのため平成8年度から視覚障害者の協力を得て大規模な被験者実験が実施され、“認知のしやすさ”、“切替りのわかりやすさ”などのデータを取得。これに基づきブロックなどの突起の形状・寸法及びその配列を統一することで、視覚障害者の安全性を図るため、平成13年にJIST9251が制定された。

日本規格協会 発行「視覚障害者誘導用ブロック等の突起の形状・寸法及びその配列」より

JIS規格製品の形状・寸法及びその配列

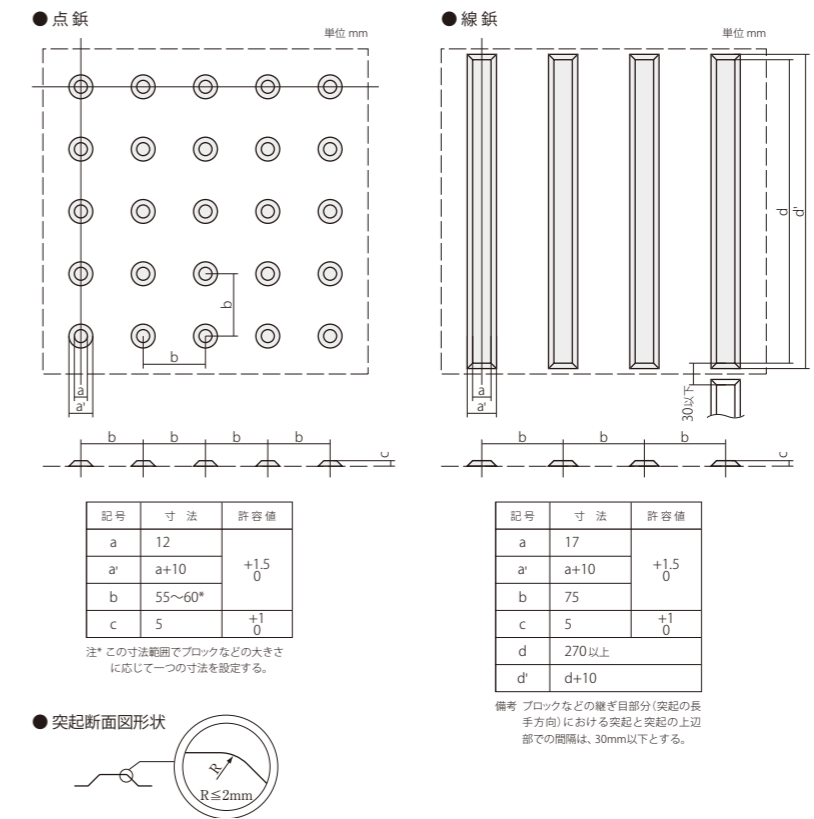

JISでは「点状突起の数は25(5×5)点を、線状突起の本数は4本を下限とし、ブロックの大きさに応じて増やす」となっています。

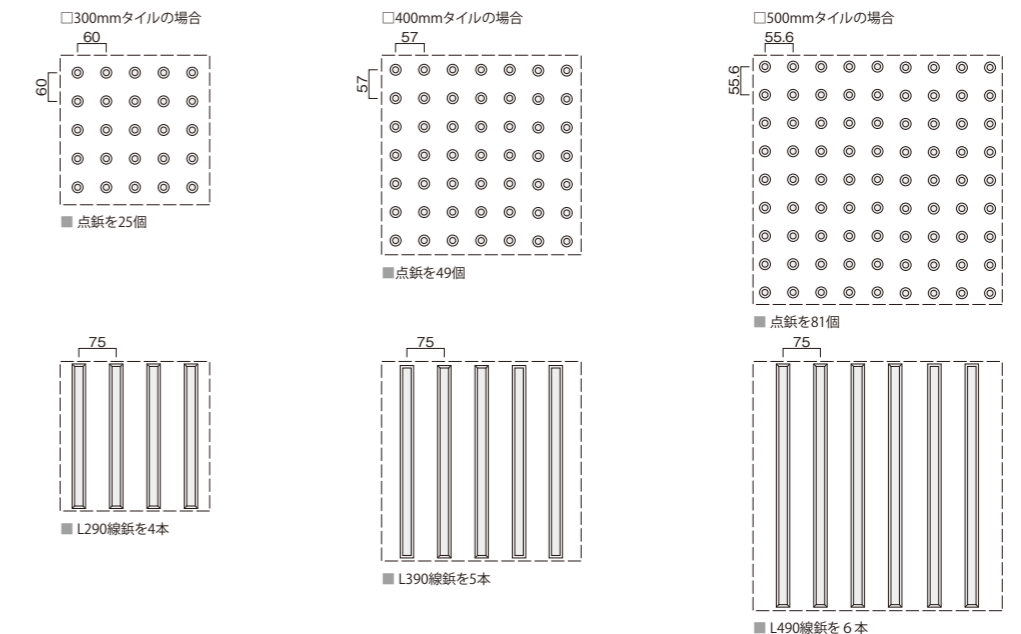

石材、Pタイル、コンクリート
モルタルなど
※エポキシ接着剤で固定
※石材は下地にベタ貼りしてください。

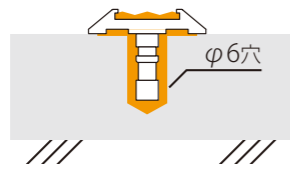

フローリング、ウッドデッキ
※エポキシ接着剤で固定

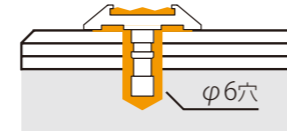

アスファルト
※特殊接着剤で固定。

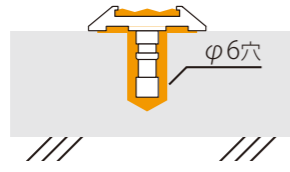

ウッドデッキ（成型品）
※ビス止めで固定

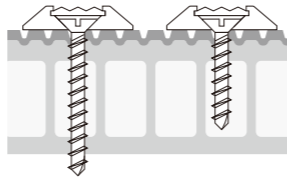

磁器タイル
※エポキシ接着剤で固定
※磁器タイルは下地にベタ貼り
してください。

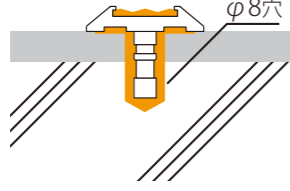

銅板（化粧貼り）
※ネジ止め（ネジロック）とエポキシ
接着剤で固定

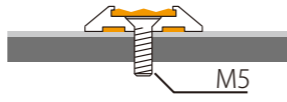

ゴムチップ舗装材
※特殊接着剤で固定
※足金具の長さは舗装材の厚みに合わせて
イーザーオーダーにて承ります。
（二度穴あけ施工）

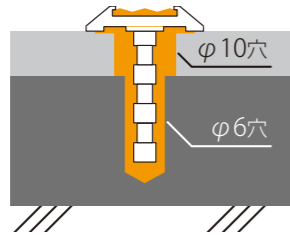

外れない。 カーペットキャッチ

PAT. No.1614337
No.1351101
No.1422686

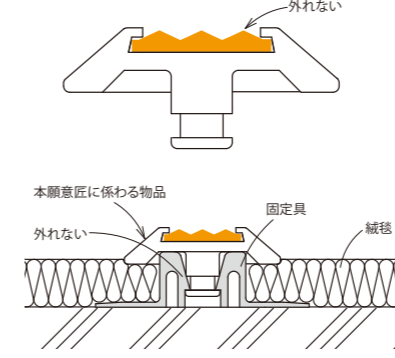

※カーペットの固さや毛足の長さ・質によって対応
のカーペットキャッチが変わりますので使用され
るカーペットのサンプルをお送りください。

※タイルカーペットの取付穴はφ12となります。
※フェルト付きのカーペットの場合、カーペット施
工されてからでも取り付けすることができます。

※タイルカーペットの目地部分に
取り付けしないでください。
外れの原因になります。

※タイルや石張りなどの目地から鉤芯
の中心までは 20mm 以上離して
設置してください。



金属製点鉤用 樹脂製はめ込み式カーペットキャッチ

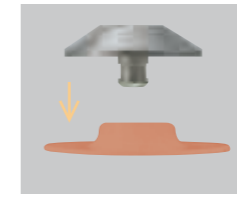

YBC-040
タイルカーペット (3.5 ~ 4.5mm 厚)

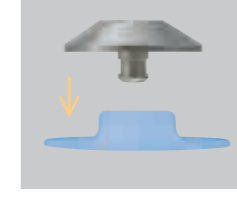
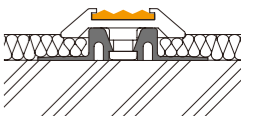

YBC-058 (標準)
タイルカーペット (4.5 ~ 7.0mm 厚)

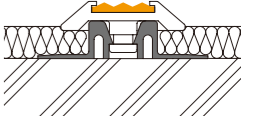

YBC-078
ロールカーペット
タイルカーペット (7.0 ~ 10.0mm 厚)

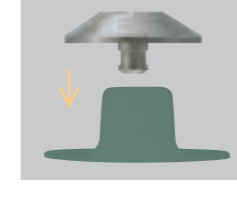
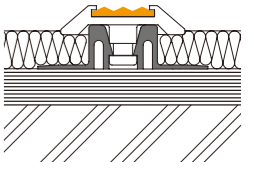

YBC-100
ロールカーペット (10.0 ~ 12.0mm 厚)

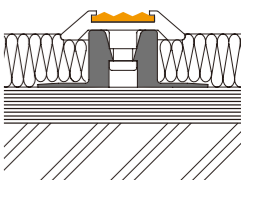

樹脂製・プラスチック製点鉤用 樹脂製はめ込み式カーペットキャッチ



YBC-001
タイルカーペット (5.0 ~ 7.0mm 厚)

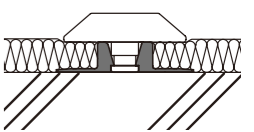

接着剤

ヒルティ RE500V3 330ml (ノズル1本付)

ガン (カートリッジ付)
ノズル



マゼラン300T (F☆☆☆☆) 300ml (ノズル1本付)

ガン
ノズル



マゼラン52 (F☆☆☆☆) (ノズル1本付)

ハンドガン (50ml用)
ノズル



点字鉤専用ポンチ
φ13



点字鉤専用インパクト用ポンチ
φ13



タイルカーペットへの取付承ります

タイルカーペットを発送して頂くと、お取付け致します。(2年保証)
コストダウンが可能です。

納期に関してはお問い合わせください
※カーペットキャッチはYBC-058を使用します

※空港などの公的施設や官公庁・商業施設にお薦めいたします。
※台車を通過させる際にはベニヤ板等で覆って保護してください。



YBC-058 (標準)
タイルカーペット
(4.5 ~ 7.0mm 厚)

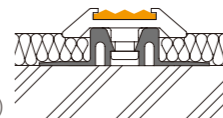

参考例



YB120C
(点字鉤・カーペットキャッチ・カーペットは別途)



YB121C
(点字鉤・カーペットキャッチ・カーペットは別途)



YB710C
(点字鉤・カーペットキャッチ・カーペットは別途)



YB711C
(点字鉤・カーペットキャッチ・カーペットは別途)



YB630C
(点字鉤・カーペットキャッチ・カーペットは別途)



YB631C
(点字鉤・カーペットキャッチ・カーペットは別途)

配置例 (□300での納まり)

高齢者、身体障害者等が円滑に利用できる特定建築物の建築の促進に関する法律（ハートビル法）および関連法令・規制などに基づいた参考例です。具体的な設置基準などの詳細については各都道府県および各市町村の条例、マニュアルなどを参照してください。

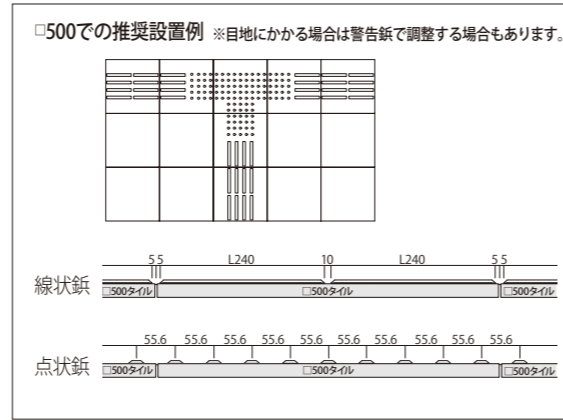
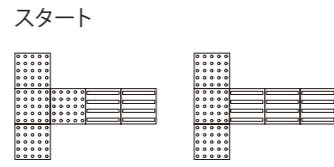

通常の配置例 (□300: 線状鋳4本 / 点状鋳25個)

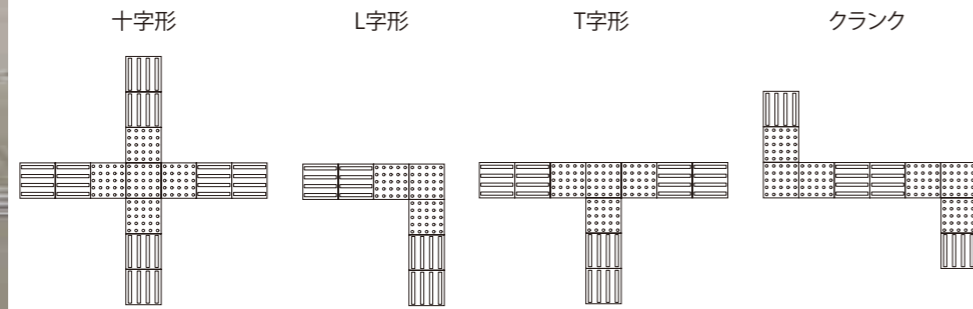

比較的に広い場所での配置例 (□300: 線状鋳4本 / 点状鋳25個)

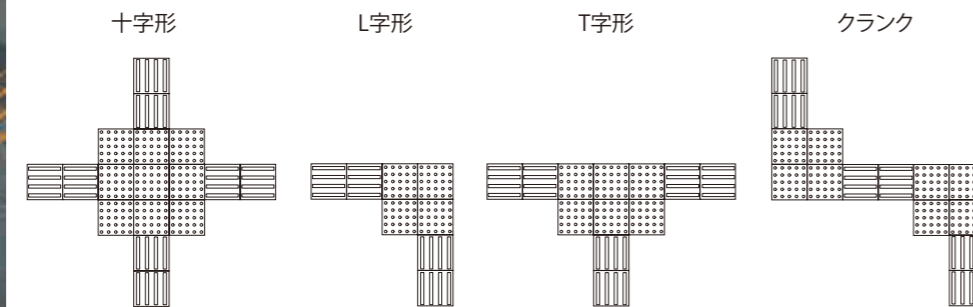

ボタン前 (エレベーター、券売機等)

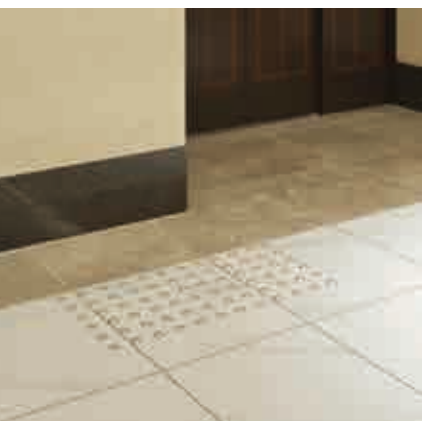

各設備への視覚障害者誘導用ブロックの設置例 (2013年度 国土交通省ガイドラインより)

券売機 点字運賃表及び点字シール付き券売機

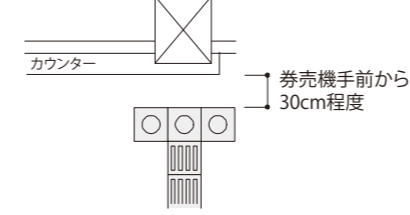

トイレ

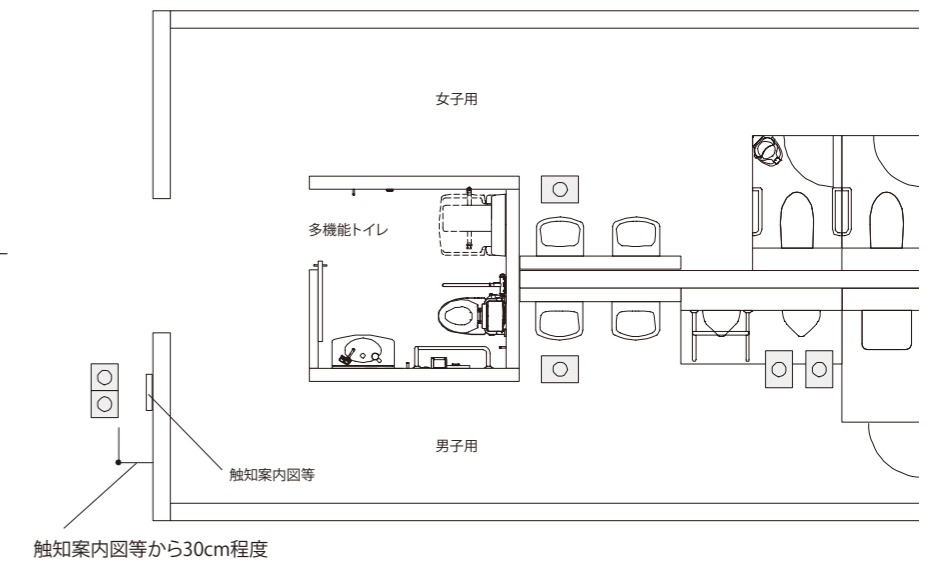

エレベーター

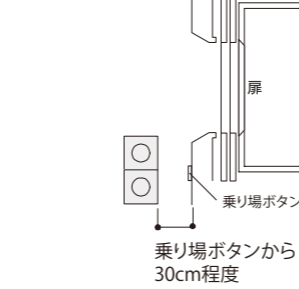

傾斜路

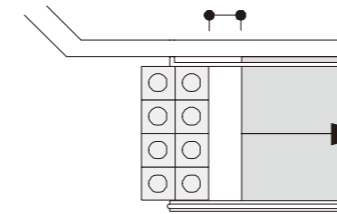

エスカレーター

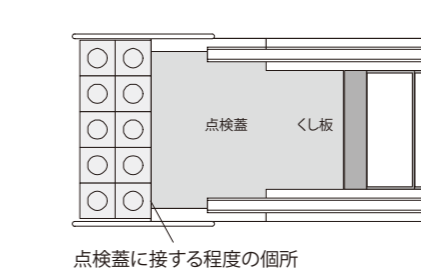

階段

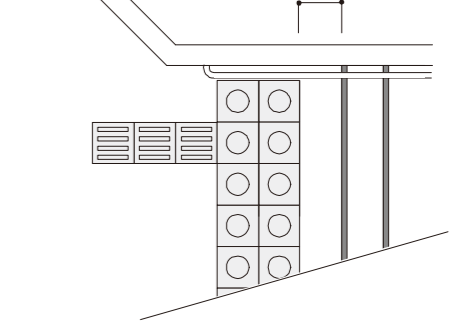

※目地にかかる場合は警告鋳で調整する場合があります。

線鋳・点字鋳の輝度比の測定方法について

線鋳・点字鋳等を設置する前に、あらかじめ輝度比の確認をすることをお勧めします。弊社で測定を行なっておりますので、お気軽にお申し付けください。

輝度比については、晴天時において、1.5～2.5の組み合わせが、弱視者、晴眼者双方にとって問題ない範囲であることから、輝度比 2.0 程度とした。ただし、天候・明るさ・色の組み合わせ等によっては、意識しづらい場合があるため、色彩の決定にあたっては、沿道住民・利用者の意見が反映されるよう留意して決定するものとする。

$$\text{輝度比} = \frac{\text{線鋳・点字鋳等の輝度 (cd/m}^2\text{)}}{\text{仕上床面の輝度 (cd/m}^2\text{)}}$$

cd:カンデラ(光度)

※輝度比が 1.0 以上にならない場合は 分母の [仕上床面の輝度] と、分子の [線鋳・点字鋳等の輝度] を入れ替えた値とする。

点字鋏取付け用ゲージ



石・コンクリート点鋏用（警告用）

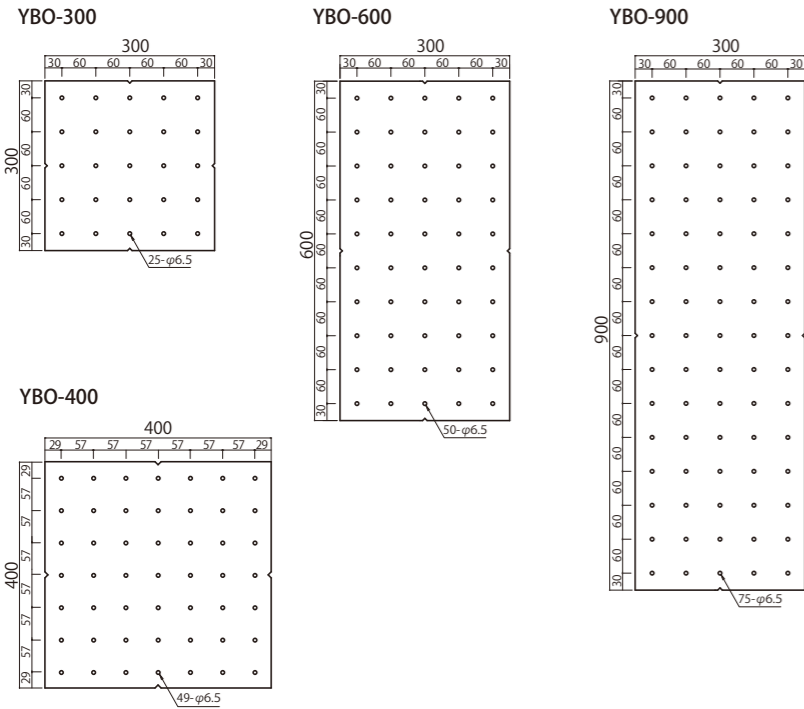

□500用もあります

石・コンクリート線鋏用（誘導用）

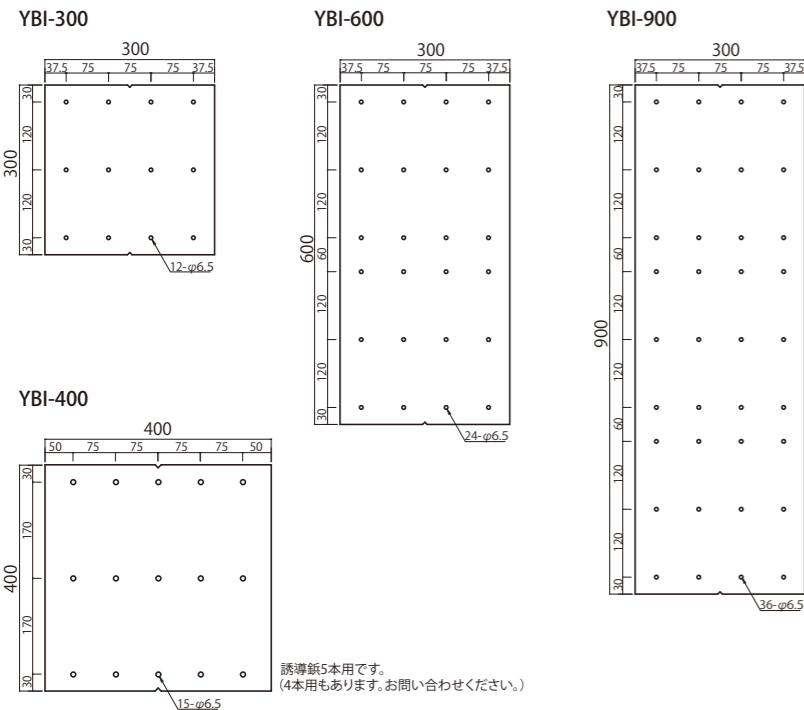

誘導鋏5本用です。
(4本用もあります。お問い合わせください。)

□500用もあります

カーペット点鋏用（警告用）

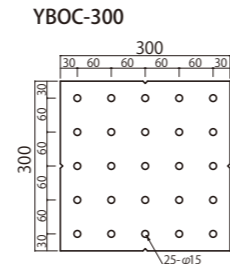

□500用もあります

カーペット線鋏用（誘導用）

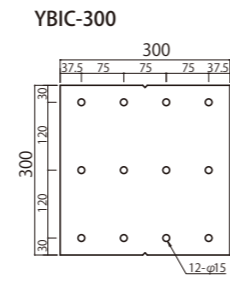

□500用もあります

受注生産
旧タイプの点字鋏のご紹介

ステンレスヘアライン (SUS304)

YB530 点鋏
YB531 線鋏

樹脂: ポリウレタンイエロー



□石・コンクリート用
YB530S-35
□カーペット用
YB530C-35

□300mm用



精密鋳造
□石・コンクリート用
YB531S-35/285R
□カーペット用
YB531C-35/285R

YB240 点鋏
YB241 線鋏



□石・コンクリート用
YB240S-35
□カーペット用
YB240C-35

□300mm用



精密鋳造
□石・コンクリート用
YB241S-35/285R
□カーペット用
YB241C-35/285R

YB210 点鋏
YB211 線鋏



□石・コンクリート用
YB210S-35
□カーペット用
YB210C-35

□300mm用



削り出し
□石・コンクリート用
YB211S-35/285R
□カーペット用
YB211C-35/285R

YB810 点鋏
YB811 線鋏



□石・コンクリート用
YB810S-35
□カーペット用
YB810C-35

□300mm用



削り出し
□石・コンクリート用
YB811S-34/285R
□カーペット用
YB811C-34/285R

コーナーガード 受注生産



YK100S

ステンレスヘアライン (SUS304)

	サイズ(W1)×(W2)	厚み
YK100S-15	15×15	1.0
YK100S-20	20×20	1.0
YK100S-25	25×25	1.2
YK100S-30	30×30	1.2
YK100S-35	35×35	1.5

※ボンド施工タイプ

	サイズ(W1)×(W2)	厚み
YK100S-50	50×50	2.0
YK100S-65	65×65	2.0
YK100S-75	75×75	2.0
YK100S-100	100×100	2.0

※ボンド+ビス止め施工タイプ(サラクリビス穴アリ)
M4ビスは別途

長さ(L・W1・W2)はイージーオーダーで承ります。
お問い合わせください。



YK27A

アルミニウム (63S)

YK27A-800
YK27A-1000
YK27A-1200
YK27A-1500

※両面テープ貼り施工タイプ

長さはイージーオーダーで承ります。
お問い合わせください。

リースライン

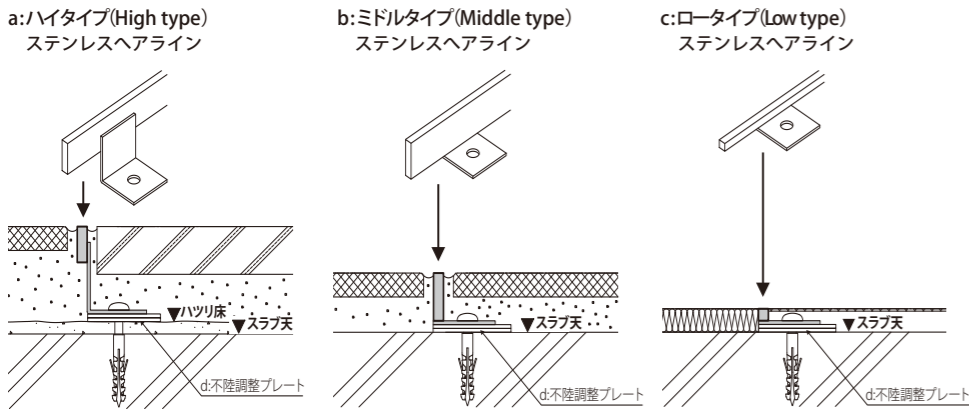

※見付巾・高さなど現場に応じたご要望を承ります。
 ※真鍮製も承ります。サイズ・価格・他の材質等、詳しくはお問い合わせください。

テリトリーマーク

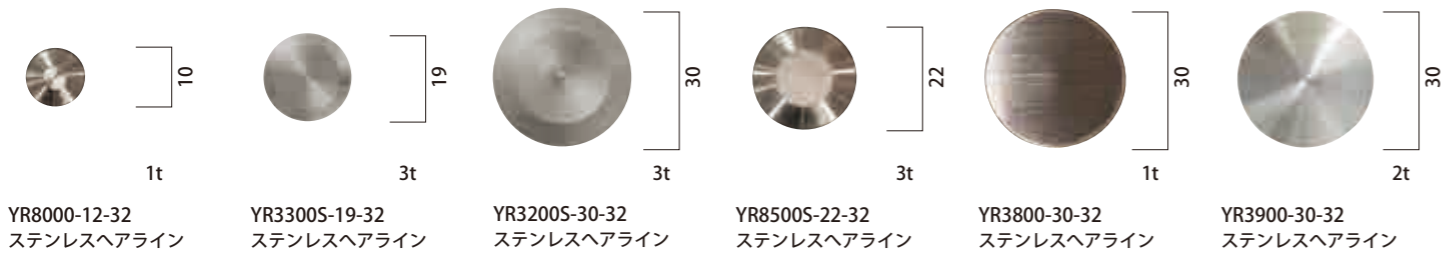

※ YR3800 は取付足がないので衝突防止マークとしても使用できます。

手すり用点字シール(屋内用)

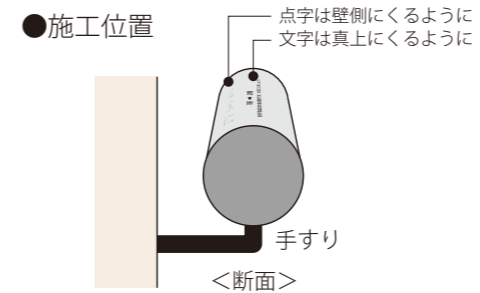
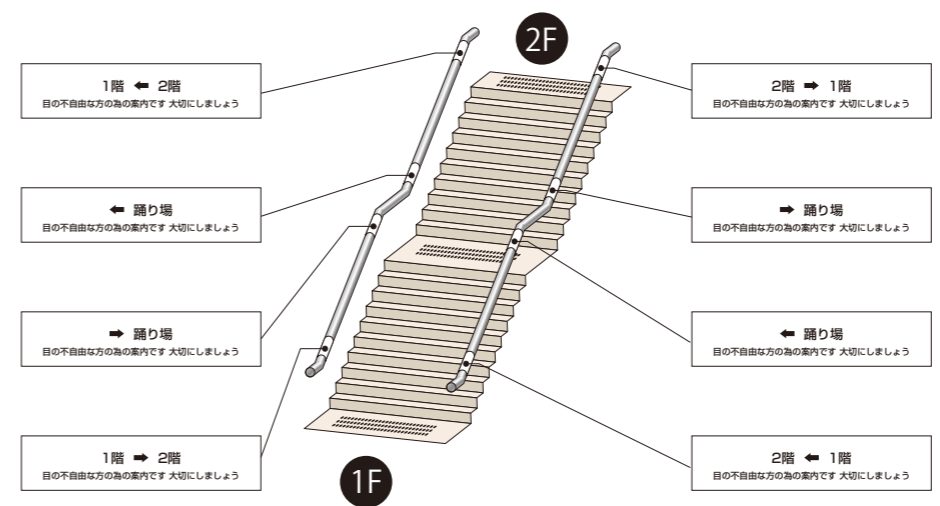

●カラー一覧表

シート	文字
透明	白
透明	黒
シルバー	白
シルバー	黒

●規格一覧表

表示内容	表示内容	表示内容	表示内容	表示内容
1階 → 2階	2階 → 1階	1階 ← 2階	2階 ← 1階	→ 踊り場
2階 → 3階	3階 → 2階	2階 ← 3階	3階 ← 2階	→ 階段
3階 → 4階	4階 → 3階	3階 ← 4階	4階 ← 3階	→ スロープ
4階 → 5階	5階 → 4階	4階 ← 5階	5階 ← 4階	← 踊り場
5階 → 6階	6階 → 5階	5階 ← 6階	6階 ← 5階	← 階段
6階 → 7階	7階 → 6階	6階 ← 7階	7階 ← 6階	← スロープ
7階 → 8階	8階 → 7階	7階 ← 8階	8階 ← 7階	
8階 → 9階	9階 → 8階	8階 ← 9階	9階 ← 8階	
9階 → 10階	10階 → 9階	9階 ← 10階	10階 ← 9階	

地色が の5階から10階まではバイオーダーで承ります。

バイオーダーで点字案内板も承ります

